

工业用批头

BITS & SOCKETS





Contents

工业用批头 A型	55 - 62
工业用批头 B型	63 - 69
精密批头	70 - 76
批头连接杆及其他	77 - 79

HAND TOOLS

BITS & SOCKETS

ELECTRIC TOOLS

AIR TOOLS

STATIC SOLUTIONS



ISO 9001 : 2008

我公司批头制造部门 株式会社威赛尔岛根
已获得国际品质保障管理体系ISO标准的资格认证。



ISO14001 : 2004

威赛尔未来还将致力于设计开发有利于环境的产品，
企业整体将以环境负担最小化为目标努力开展活动。

BITS & SOCKETS TECHNICAL



环境对策

Pb (铅)、Cd (镉)、Hg (水银)、六价铬、PBB (多溴联苯)、PBDE (二溴联苯醚)
该标志表示, 产品严格遵循限制使用上述6种物质的相关法规规定 (RoHS指令), 满足威赛尔的环境对策标准。

HAND TOOLS

BITS & SOCKETS

ELECTRIC TOOLS

AIR TOOLS

STATIC SOLUTIONS



十字螺丝专用

通常市面上普遍最为常用的螺丝。
JIS B4633 美国飞利浦公司设计。

平口螺丝专用

特别多用于手表、眼镜、精密仪器等的小螺钉。也可用于十一字螺丝钉。
JIS B4609

内四角螺丝专用

主要多用于防震金属件。主要涉及窗框、木屋等建筑相关。

内六角孔螺丝专用

专用于金属产品装配、模具、机械、精密仪器、摩托车等。

梅花螺丝专用

硬盘、机动车、切削工具等为主要市场。威赛尔与美国浩明公司知识产权LLC签订授权协议, 负责制造TORX以及TORX PLUS系列的工具。

米字螺丝刀

用于OA设备、计算机、住宅建材、机动车、航空设备等, 属于欧洲的主流螺钉。
威赛尔与英国EIS公司签订授权协议, 负责制造米字槽驱动工具。

英制十字螺丝刀专用

用于OA设备、计算机、住宅建材、机动车、航空设备等, 在开发国英国国内属于主流螺钉。
威赛尔与英国EIS公司签订授权协议, 负责制造英制十字驱动工具。



六角螺栓螺母专用

广泛用于金属制品装配、机动车、机械、住宅、建筑相关。

带磁性

强力磁性牢牢吸住螺丝, 提高作业效率。



扭力效果

装入螺丝头后, 冲击螺丝刀的冲击反作用力由扭力部分吸收, 防止刀头损坏。

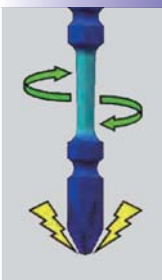

φ3.5×20mm

适用于紧固木螺丝等软性接头。
非常适合螺丝紧固端较为柔软的材料。



φ3.7×14mm

适用于紧固自攻螺丝等硬性接头。
非常适合螺丝紧固端坚硬的材料。

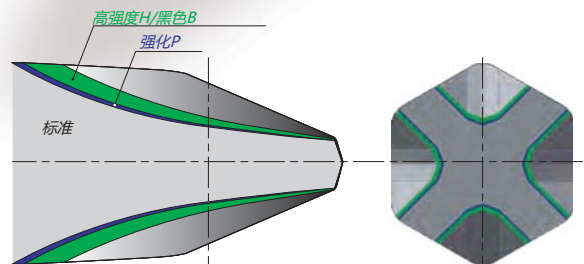

公称	符号	刀头截面积	用途
标准	—	小	多种作业
加强	P	中	强冲击专用
高强度	H	大	十字孔较大的螺丝 (圆头螺丝)
黑色	B		



轴压入式

套筒与轴可按照不同硬度进行热处理，因此与一体式结构相比，轴部分具有接近于2倍的扭力强度。

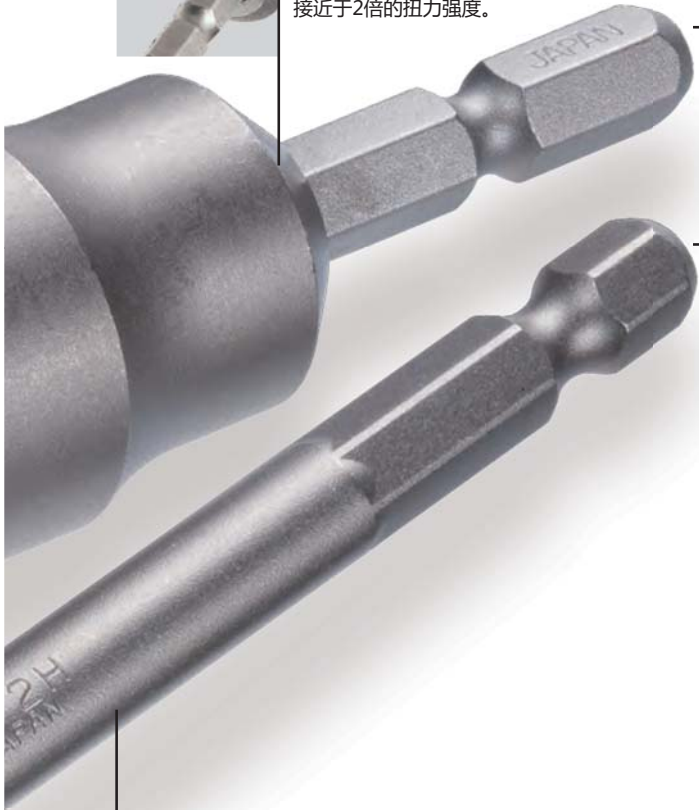

严格选材

结合长年累积的经验与研究，开发出同时具备强度（磨损小）与韧性（高韧性不易缺损）的独创性材料。材料中元素所具有的特性，通过热处理工序提升到最佳的状态。

插接口

小型电动螺丝刀用



75P



74P
~76P



76P

电动螺丝刀·气动螺丝刀用



67P
77P



67P

气动螺丝刀·电动冲击工具用



61P
~64P
79P

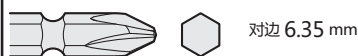

59P
~61P



69P
~71P

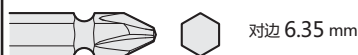

68P
69P

气动冲击工具用

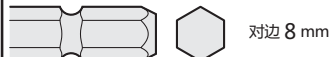

64P

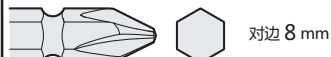

64P

硬度（分类热处理）

通过选择硬度（分类热处理），控制刀头寿命要素“缺损”、“磨损”、“扭曲”。

硬度（分类热处理）	螺丝使用示例	工业用途
X 可能的最高硬度	紧密小螺丝、自动工具安装、连接螺丝	精密仪器装配、弱电自动工具螺钉紧固、住宅用连接螺丝
H 高硬度	木螺丝、小螺丝、自攻螺钉、自钻螺钉	弱电组装、通讯音响设备组装、建筑及土木作业
G 标准硬度	自攻螺钉、小螺丝	自攻螺钉、小螺丝
E S 低硬度	钻头螺丝、自攻螺钉、小螺丝	刚体结合、板金组装、重度作业

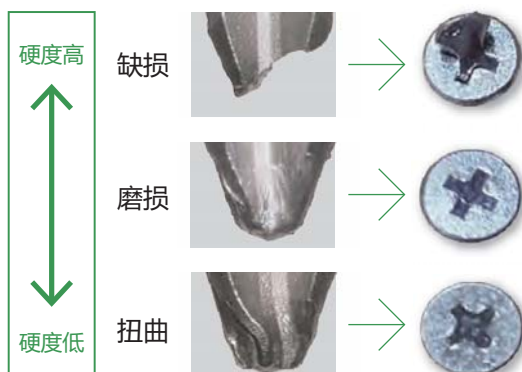

如果标准规格产品与工作中的批头，套筒等不匹配时，我们可根据您的要求规格另行定制。

HAND TOOLS

BITS & SOCKETS



- 希望增加批头的长度，现在用手动焊接加长的批头，很不方便.....
- 批头无法顺利插进螺丝孔.....螺丝安装工具偏心所致？
- 希望延长螺丝刀头的寿命.....消耗品成本过于庞大.....
- 希望紧固扭矩能够更加稳定
- 希望狭窄场所也能使用.....零件阻碍批头无法进入
- 希望减少刀头折断的情况.....清理残留在螺丝孔内的批头碎片很麻烦
- 希望改善螺丝卡死的情形.....螺丝安装工具停止
- 批头生锈或沾油是问题
- 希望避免螺丝破损.....产品毁于一旦
- 希望采用特殊的螺丝.....正在考虑防拆卸设计
- 不希望因更换批头而导致生产线停滞.....等等

ELECTRIC TOOLS

AIR TOOLS

STATIC SOLUTIONS

成功案例

通过吻合螺丝实现理想的咬合度，提高使用寿命

利用三维测量仪器分析目前正在使用的批头与螺丝孔的咬合情况

用户正在使用的批头与螺丝的咬合状态



调整后螺丝的咬合度后，再用三维测量仪器确认批头与螺丝孔的咬合情况

调整后批头与螺丝的咬合状态

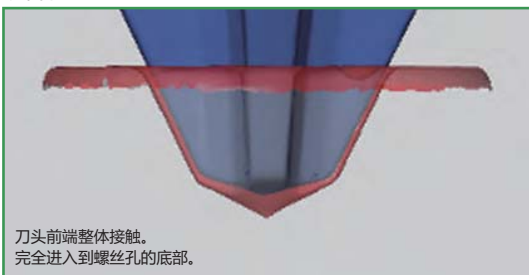

结果

批头寿命提升3倍以上，减少了螺丝头破损的情况。

※三维测量仪器分析只是根据需要进行。并非每次定制批头都会进行测量。

定制步骤与流程



定制批头时的确认事项

- 选定批头类型（A型、B型等）
- 螺丝样本
- 螺丝紧固状态：树脂、薄板（t=mm）攻丝、机械螺丝M \times mm、木螺丝 ϕ mm \times mm有无螺丝胶等
- 螺丝紧固工具的厂商名称、型号、输出扭矩、结构
- 定制事项：螺丝匹配、刀头强度改善（磨损、折断）、卡死改善.....

制作测试用定制批头

- 交付期：目标实际25个工作日出厂
- 制作数量：10支以上

测试品完成

- 使用螺丝或三维测量仪器检查咬合情况

生产线评估

- 运行成本
- 耐久度
- 其他（螺丝孔破损、产品起翘变形）

最终决定批头规格

No. A14

双头批头 A型(长沟型)



A型批头插口采用威赛尔开始制造气动螺丝刀之初独有的插口尺寸。

大多数的电动螺丝刀是为了能够使用国内市场上流通数量最多的威赛尔批头，特采用了A型批头插口。

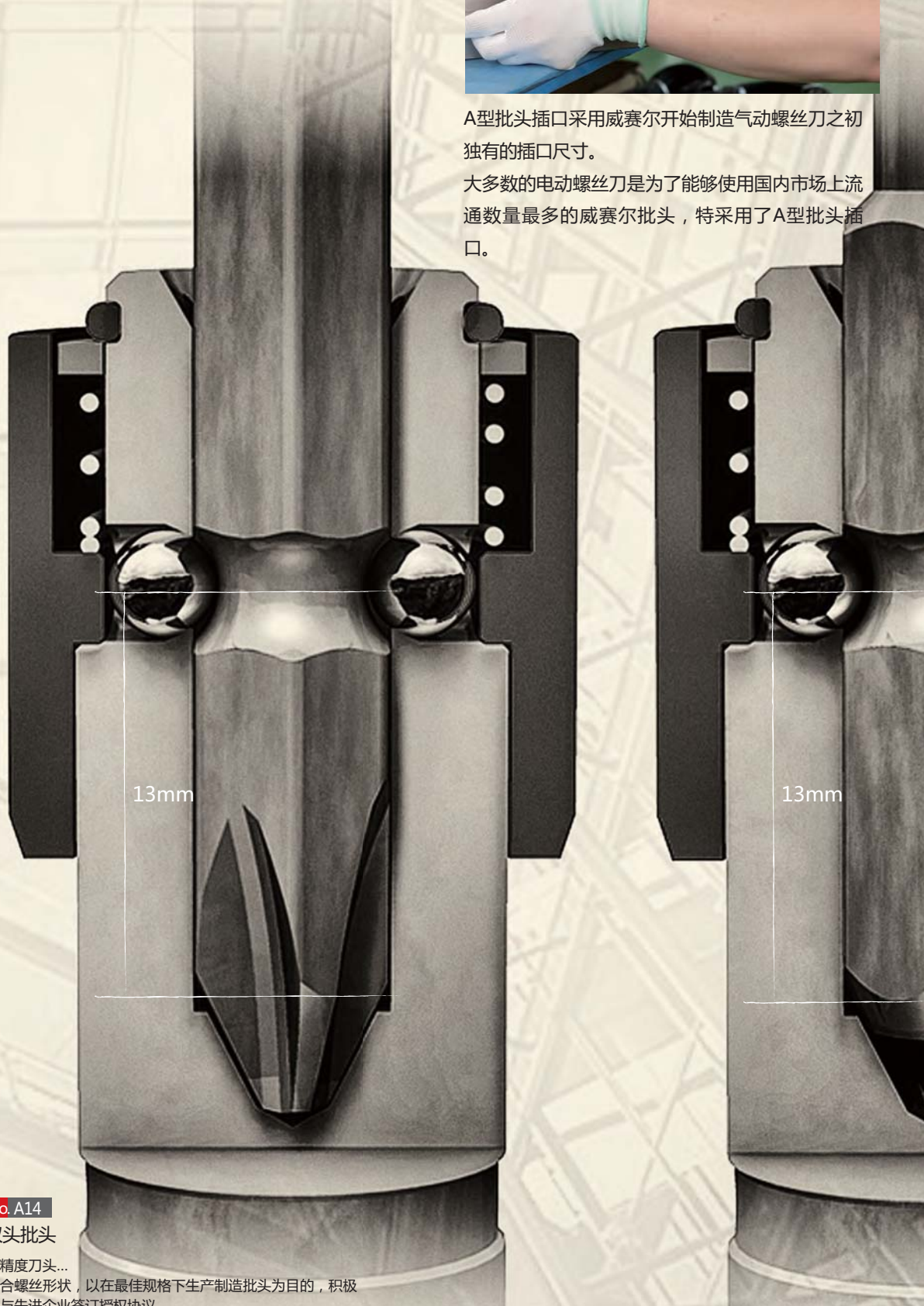

No. A14
双头批头

高精度刀头...
贴合螺丝形状，以在最佳规格下生产制造批头为目的，积极地与先进企业签订授权协议。
此外，通过与螺丝模具制造厂商开展技术交流，随时掌握螺丝凹槽的变化情况，提供匹配的批头。

※照片仅为示意图。

HAND TOOLS







BITS & SOCKETS

ELECTRIC TOOLS

AIR TOOLS

STATIC SOLUTIONS

适用型号 请首先确认您使用的工具型号，然后再行选择批头型号。

形状	型号No.	目录页码	适用工具型号			
			 气动螺丝刀	 电动螺丝刀		
 对边 6.35 mm	A14	57P 58P	威赛尔产品 GT-H4R · H4PR · H4.5 · H5R · H5P · PH4 · PH5 · S4.5DR · PLR · PLZ · PLP · PLHII · S6MLR · S6HS · S6.5D · P4.5D · P4.5DR · P5LS · P6EXD · P6LSIII · P6HS · P6.5D · S4TR · S4TS · S4TG · S5TR · S5TB · S5TG · S5TS · S4.5XD · P4.5XD · PLXD · P60XD · P6LXD · S6LXD · S60XD · PLIXD · P5XD	威赛尔产品 VE-5000 · 5000P · 6000 · 6000P 东芝产品 CI-144VBKS		
	A14P	57P	日立工机产品 WH 12AB2 · 12H2	日立工机产品 WH 7DL · 9DM2 · 10DL · 10DAL · 14DSL2 · 14DBAL2 · 14DDL · 14DDL2 · 18DBAL2 · 18DDL · 18DDL2 · 14DBEL · 18DBEL · 14DKL · 18DKL · 10DCL · 14DCL · 12H2 · 12AB2 · 12VE WM 10DBL · 14DBL · 18DBL WP 14DSL · 12VA DB 3DL2 FWH 7DL · 10DAL · 10DFL · 14DGL · 14DSAL · 12DC2 · 12VD · 10DCL FDB 3DL2 · 10DFL W 4SA2 · 5SA · 8V		
	M-A14		不二空工机产品 FLTシリーズ D-10 · D-20 FPTシリーズ D-10 FLシリーズ D-10 FPWシリーズ D-10 FWシリーズ D-10 · D-20 · D-60 · D-70 · D-80			
	A14H		58P		日本NPK工业产品 ND-○○○Y NPW-○○○Y SD-4	
	A14B				日本牧田产品 AD604 · AD605H	
	AZ14		59P		日本横田产品 YLa60B · 70B · 80B YLT50B · 60B · 70B · 60BL · 70BL Y-40SB · 41B · 46B YX-80B · 180B · 180SB · 280B · 380B · 500B · 180SB · 280SB · 380SB · 500SB YBX-50B YD-400SCB · 4.5LBZ · 6WBZK · 600SBZ · 40PBZ · 4.5PBZK · 600PBZ · 650PBZ · 65PTBZ · 65PBZ · 670B · 670B-F · 670B-R · 670B-RF	(旧型号) WH 6DC · 9DM · 12DM · 12DAF2 · 12DM2 · 12DMR · 12DK · 12DMR2 · 14DMRL · 14DBL · 14DBAL · 18DBDL · 8DYA (仅No.2可用) · 14DH · 14DM · 14DML · 14DMR · 14DSL · 18DL · 12VA · 12VB · 12VC3 · 12VC2 · 12VC · 12VD WP 10A · 12DM W 4SA · 5VC · 5VD · 5VE · 6VC · 6VH · 6VJ · 6M · 6MV · 6MV2
	AS14				YUTANI产品 D-6SPAL · SWPEA · 6WSPEA · 6WSHPEA · 600SHEA · 604A · 8WPE · 6SSAEL · 6WSHSA DH-6PL · 4.5PEA · 6PLE · 4.5SA · 6SELA HPW-4D · 6D · 6αD · 8αD · 4SD · 6SD · 6αSD ETC-10HD · 15HD · 5HSD · 10HSD	
	A14R		58P		日本牧田产品 TD 0220 · 021D · 061D · 090D · 110D · 135D · 134D · 146D · 134DX2 · 146DX2 · 134DSHX · 160D · 170D · 138D · 149D · 136D · 137D · 146D · 147D · 148D TL 060D · 061D TP 140D · 131D · 141D TS 131D · 141D 6955 · 6963SPK DF 010D · 030D · 031D	
	AL14				松下产品 EZ 75A7 · 75A1 · 7544 · 7207 · 6506 · 7545 · 7521 · 7520 · 7548 · 6507 · 7410 · 7411 · 7420 · 6220	
	AT14	59P	MAX产品 AT-ID6P1 · HF-ID7P1	日本RYOBI产品 BD-361 BID-1100 · 180 · 1810 · 1228 · 1229 · 1250 · 1260 · 1415 · 1416 · 1417 · 1418 · 143 · 1440 · 145 · 1805 · 1806 CID-1100 ID-140		
AT14P	东日产品 AUR5N MAX产品 PJ-ID144 · SD101					
ST14		日本横田产品 YBX-50B	日本RYOBI产品 日本RYOBI产品 松下产品 EZ 6220 · 6225 · 7410 · 7411			
 对边 6.35 mm	A16	59P 60P				
	M-A16	60P				
	D81					
	V	60P 61P				
	A20	61P				
	A20-5					
	MA20S	62P				
	MA20					
SB	77P					
HA						
HAM						
HD-71 × 45						
 对边 6.35 mm	D830082	91P		松下产品 EZ 6220 · 6225 · 7410 · 7411		
	D831045			RYOBI产品 D-500		
	D831075					
	D832075					
	D832100 D832150					
 对边 8 mm	A15	62P	威赛尔产品 GT-P8D · P10SII · P80XD	日立工机产品 WH 14DA		
	 对边 8 mm	A19	62P		松下产品 EZ6680	
		V5				

HAND TOOLS

BITS & SOCKETS

ELECTRIC TOOLS

AIR TOOLS

STATIC SOLUTIONS



No. A14 双头批头

- 单侧折损后可以反转继续使用。
- 多样化的热处理区分。

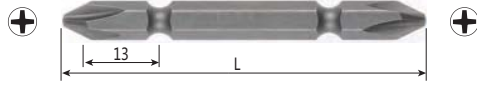

尺寸 刀头×总长 L (mm)	热处理分类	内箱 (支)	外箱 (支)	JAN (4907587)
⊕1× 45	H	10	100	321015
65	H	10	100	321060
65	G	10	100	321077
110	H	10	100	321114
110	G	10	100	321121
⊕2× 45	X	10	100	321206
45	H	10	100	321213
45	G	10	100	321220
65	X	10	100	321251
65	H	10	100	321268
65	G	10	100	321275
65	E	10	100	321282
110	X	10	100	321305
110	H	10	100	321312
110	G	10	100	321329
110	E	10	100	321336
150	X	10	100	321350
150	H	10	100	321367
150	G	10	100	321374
150	E	10	100	321381
200	X	10	150	321404
200	H	10	150	321411
200	G	10	150	321428
200	E	10	150	321435
300	G	10	100	321473
⊕3× 45	H	10	100	321510
45	E	10	100	321534
65	X	10	100	321558
65	H	10	100	321565
65	E	10	100	321589
110	H	10	100	321619
110	E	10	100	321633

No. A14P 双头批头 (加强刀头)

- 单侧折损后可以反转继续使用。
- 充分平衡了刀头精度与强度的批头。



尺寸 刀头×总长 L (mm)	热处理分类	内箱 (支)	外箱 (支)	JAN (4907587)
⊕2× 65	H	10	100	321657
110	H	10	100	321664
150	H	10	100	321671

No. A14H 攻丝批头 (超高强度刀头)

- 单侧折损后可以反转继续使用。
- 强化刀头适合用于攻丝作业。



尺寸 刀头×总长 L (mm)	热处理分类	内箱 (支)	外箱 (支)	JAN (4907587)
⊕2× 65	H	10	100	322418
110	H	10	100	322425
150	H	10	100	322432

No. M-A14 双头批头 带磁性

- 单侧折损后可以反转继续使用。
- 强力磁性。



尺寸 刀头×总长 L (mm)	热处理分类	内箱 (支)	外箱 (支)	JAN (4907587)
⊕1× 45	H	10	100	322005
65	H	10	100	322012
110	H	10	100	322029
⊕2× 45	H	10	100	322104
45	G	10	100	322111
65	H	10	100	322128
65	G	10	100	322135
110	H	10	100	322142
110	G	10	100	322159
150	H	10	100	322166

No. A14B 攻丝批头 (黑色刀头)

- 单侧折损后可以反转继续使用。
- 强化刀头适合用于攻丝作业。



尺寸 刀头×总长 L (mm)	热处理分类	内箱 (支)	外箱 (支)	JAN (4907587)
⊕2× 50	S	10	100	322456
75	S	10	100	322463
100	S	10	100	322470
150	S	10	100	322487

No. AZ14 锯齿批头

- 单侧折损后可以反转继续使用。
- 锯齿形状防止打滑。



尺寸 刀头×全长 L (mm)	热处理分类	内箱 (支)	外箱 (支)	JAN (4907587)
⊕2× 65	H	10	100	322197
110	H	10	100	322203
150	H	10	100	322210

No. AS14 细型批头

- 单侧折损后可以反转继续使用。
- 便于观察前端情况的尖细形状。



尺寸 刀头×总长 L (mm)	热处理分类	内箱 (支)	外箱 (支)	JAN (4907587)
⊕1× 65	H	10	100	322296
⊕2× 45	H	10	100	322302
65	H	10	100	322265
110	H	10	100	322272

对边 6.35 mm

No. A14 方形双头批头

- 单侧折损可以翻转使用。
- 批头采用特殊形状避免卡死。



尺寸 刃先×全长 L (mm)	热处理区分	内装 (本)	外装 (本)	JAN (4907587)
SQ 1× 65	H	10	100	321961
SQ 2× 65	H	10	100	321923
110	H	10	100	321947
150	H	10	100	321978
SQ 3× 65	H	10	100	321930
110	H	10	100	321954
150	H	10	100	321985

对边 6.35 mm

No. AL14 阿尔法型批头

- 单侧折损可以翻转使用。
- 沟槽部分通过回火处理达到适度的扭力效果。



尺寸 刃先×总长 L (mm)	热处理部分	内箱 (支)	外箱 (支)	JAN (4907587)
⊕ 2× 65	H	10	100	322319
110	H	10	100	322326

HAND TOOLS

BITS & SOCKETS

No. A14R 方形双头批头

- 单侧折损可以翻转使用。
- 批头采用特殊带钢圈，不易卡死。



尺寸 刃先×总长 L (mm)	热处理部分	内箱 (支)	外箱 (支)	JAN (4907587)
SQ 1× 65	H	10	100	323903
SQ 2× 65	H	10	100	323910
110	H	10	100	323927
150	H	10	100	323934
SQ 3× 65	H	10	100	323941
110	H	10	100	323958
150	H	10	100	323965

ELECTRIC TOOLS

AIR TOOLS

STATIC SOLUTIONS

One point

选择批头I

- 选择贴合螺丝孔的十字刀头

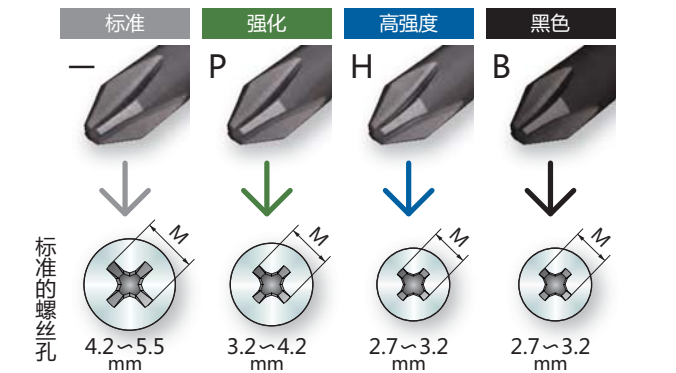
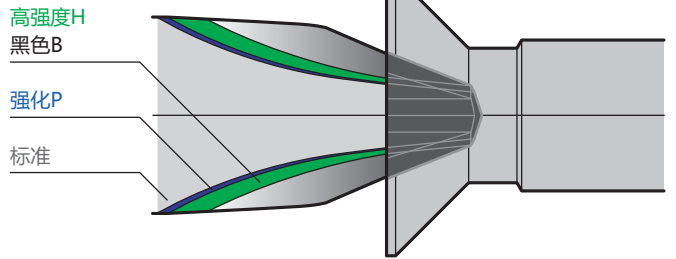

※M尺寸：从螺丝孔正上方观察时的十字孔大小

- 根据硬度选择十字刀刃

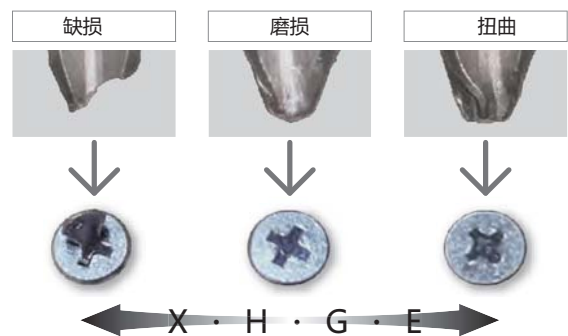

对边 6.35 mm

No. AT14 扭力批头

- 单侧折损可以翻转使用。
- 专用于木螺丝等软性接头。

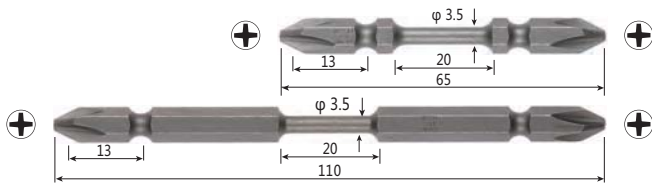

尺寸 刀头 × φ × 总长 (mm)	热处理部分	内箱 (支)	外箱 (支)	JAN (4907587)
⊕ 2×3.5× 65	H	10	100	322173
110	H	10	100	322180

No. AT14P 扭力批头 (强化刀头)

- 单侧折损可以翻转使用。
- 专用于钻头螺丝等硬性接头。

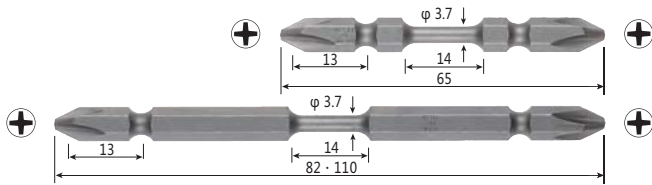

尺寸 刀头 × φ × 总长 (mm)	热处理部分	内箱 (支)	外箱 (支)	JAN (4907587)
⊕ 2×3.7× 65	X	10	100	320612
82	X	10	100	320629
110	X	10	100	320636

No. ST14 细轴扭力批头

PAT.

- 单侧折损可以翻转使用。
- 便于观察刀头情况, 适用于木螺丝等软性接头。

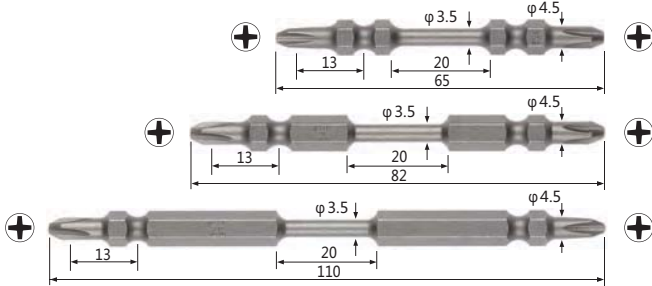

尺寸 刀头 × φ × 总长 (mm)	热处理部分	内箱 (支)	外箱 (支)	JAN (4907587)
⊕ 1×3.5× 65	H	10	100	320407
⊕ 2×3.5× 65	H	10	100	320414
82	H	10	100	320438
110	H	10	100	320421

对边 6.35 mm

No. A16 阶梯式批头

- 阶梯型批头。可进入狭窄场所的细杆规格批头。

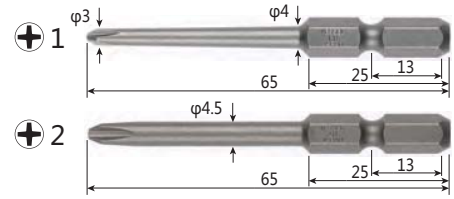

尺寸 刀头 × φ × 刀头 (mm)	热处理部分	内箱 (支)	外箱 (支)	JAN (4907587)
⊕ 1×3 × 65	H	10	100	322609
⊕ 2×4.5× 65	H	10	100	322630

One point

选择批头II

- 根据批头形状选择



双头批头

刀头折损可以翻转继续使用。

分段批头/批头

细轴规格, 提高狭窄场所的作业效率。

- 根据扭力效果选择

AL14	AT14/ST14	AT14P
<p>沟槽部分</p> <p>经过回火处理的沟槽部分形成扭力效果, 吸收冲击</p>	<p>φ3.5 × 20mm 的扭力部分吸收冲击, 确保稳定的紧固力矩</p>	<p>φ3.7 × 14mm 的粗短扭力部分吸收冲击, 提高耐久度</p>
<p>硬性接头</p>	<p>软性接头</p>	<p>硬性接头</p>
<p>软性接头</p>	<p>硬性接头</p> <p>钻头螺丝或自攻螺丝等, 螺丝头底部接触工件时停止瞬间形成高扭矩时吸收冲击</p>	<p>软性接头</p> <p>类似于紧固木螺丝一样, 慢慢增大扭矩时吸收冲击</p>



No. M-A16 阶梯批头 带磁性

- 阶梯型。可进入狭窄场所的细轴规格批头。
- 附带强力磁性。

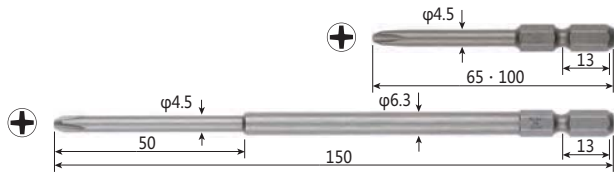

尺寸 刀头 × φ × 总长 (mm)	热处理分类	内箱 (支)	外箱 (支)	JAN (4907587)
⊕ 2×4.5× 65	H	10	100	322500
100	H	10	100	322517
150	H	10	100	322524

No. A16 方头批头

- 着重于作业效率的装配专用批头。

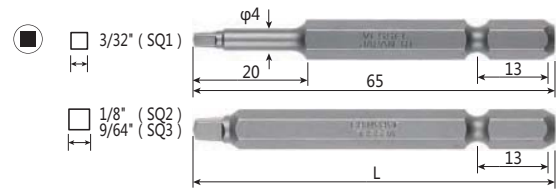

尺寸 刀头 × 总长 L (mm)	热处理分类	内箱 (支)	外箱 (支)	JAN (4907587)
SQ 1 × 4 × 65	H	10	100	322289
SQ 2 × 65	H	10	100	322920
110	H	10	100	322975
150	H	10	100	322951
SQ 3 × 65	H	10	100	322937
110	H	10	100	322944
150	H	10	100	322968

No. A16 内六角批头

- 着重于作业效率的装配专用批头。



尺寸 刀头 × 总长 L (mm)	热处理分类	内箱 (支)	外箱 (支)	JAN (4907587)
对边 2 × 65	H	10	100	322807
110	H	10	100	322814
2.5 × 65	H	10	100	322821
110	H	10	100	322838
3 × 65	H	10	100	322845
110	H	10	100	322852
4 × 65	H	10	100	322869
110	H	10	100	322876
5 × 65	G	10	100	322883
110	G	10	100	322890
6 × 65	G	10	100	322906
110	G	10	100	322913

No. D81 阶梯批头

- 阶梯型。可进入狭窄场所的细轴规格批头。



尺寸 刀头 × 总长 (mm)	刀头 × 总长	内箱 (支)	外箱 (支)	JAN (4907587)
⊕ 2 × 82	X	10	100	332202
82	H	10	100	332219
82	E	10	100	332226

No. V 梅花批头

- 专用于机动车大量使用的梅花螺丝。

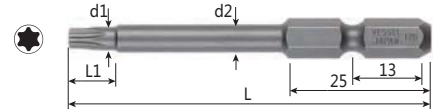

尺寸 刀头 × 总长 L (mm) mm	轴径 d1	刀头长度 L1	轴径 d2 (mm)	内箱 (支)	JAN (4907587)	
T6 × 65 ▲	1.65	1.95	6.5	4.0	10	062505
110 ▲	1.65	1.95	6.5	4.0	10	062512
T8 × 65 ▲	2.3	2.60	7.0	4.5	10	062529
110 ▲	2.3	2.60	7.0	4.5	10	062536
T10 × 65	2.72	3.02	7.5	4.5	10	062703
110	2.72	3.02	7.5	4.5	10	062710
T15 × 65	3.26	3.56	7.5	4.5	10	062727
110	3.26	3.56	7.5	4.5	10	062734
T20 × 65	3.84	4.14	7.5	5.0	10	062741
110	3.84	4.14	7.5	5.0	10	062758
T25 × 65	4.4	4.70	8.0	5.0	10	062765
110	4.4	4.70	8.0	5.0	10	062772
T27 × 65	4.96	5.26	8.0	5.5	10	062789
110	4.96	5.26	8.0	5.5	10	062796
T30 × 65	5.49	5.79	8.5	6.0	10	062802
110	5.49	5.79	8.5	6.0	10	062819
T40 × 65	6.6	H6.35	—	H6.35	10	062826
110	6.6	H6.35	—	H6.35	10	062833

No. A16 一字批头

- 着重于作业效率的装配专用批头。

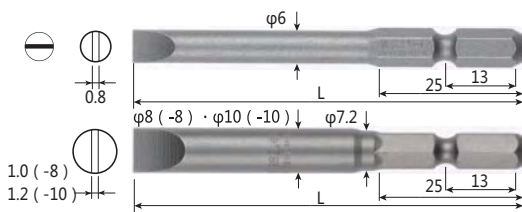

尺寸 刀头 × 总长 L (mm)	热处理分类	内箱 (支)	外箱 (支)	JAN (4907587)
⊖ 6 × 45	G	10	100	322708
70	G	10	100	322715
⊖ 8 × 45	G	10	300	322722
70	G	10	250	322739
⊖ 10 × 52	G	10	200	322746
70	G	10	200	322753

TORX®为美国洁明公司知识产权LLC的注册商标。
威赛尔是美国洁明公司知识产权LLC的正式授权方。

▲请咨询具体的交货日期。



No. V 防盗螺钉梅花批头 (防拆卸螺丝)

- 专用于机动车大量使用的梅花螺丝。
- 中空形状专用于防拆卸螺丝。

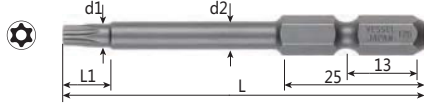

尺寸 刀头×总长 L (mm)	mm	轴径 d1	刀头长度 L1	轴径 d2 (mm)	内箱 (支)	JAN (4907587)	
T8H × 65		2.3	2.60	7.0	4.5	10	062680
110		2.3	2.60	7.0	4.5	10	062697
T10H× 65		2.72	3.02	7.5	4.5	10	062543
110		2.72	3.02	7.5	4.5	10	062550
T15H× 65		3.26	3.56	7.5	4.5	10	062567
110		3.26	3.56	7.5	4.5	10	062574
T20H× 65		3.84	4.14	7.5	5.0	10	062581
110		3.84	4.14	7.5	5.0	10	062598
T25H× 65		4.4	4.70	8.0	5.0	10	062604
110		4.4	4.70	8.0	5.0	10	062611
T27H× 65		4.96	5.26	8.0	5.5	10	062628
110		4.96	5.26	8.0	5.5	10	062635
T30H× 65		5.49	5.79	8.5	6.0	10	062642
110		5.49	5.79	8.5	6.0	10	062659
T40H× 65		6.6	H6.35	—	H6.35	10	062666
110		6.6	H6.35	—	H6.35	10	062673

TORX® 为美国洁明公司知识产权LLC的注册商标。
威赛尔是美国洁明公司知识产权LLC的正式授权方。

No. A20 套筒批头

- 装配专用套筒批头。
- 轴压入式，较高的扭矩强度。(表内中带☆号的型号)

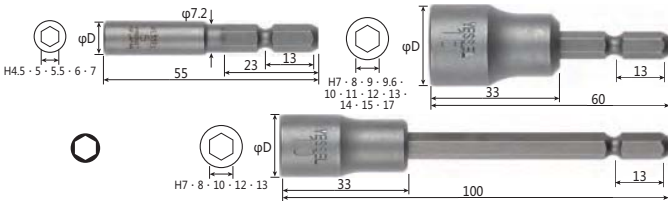

尺寸 刀头×总长 (mm)	φD	下孔深度 (mm)	内箱 (支)	外箱 (支)	JAN (4907587)
对边 4.5× 55	7.5	20	10	250	323002
5 × 55	8.5	20	10	250	323026
5.5× 55	9	20	10	250	323040
100	9	25	10	250	323057
6 × 55	10	20	10	200	323064
100	10	25	10	200	323071
7 × 11× 55	11	20	10	200	323088
100	11	25	10	150	323293
7 × 60 ☆	13.5	22	10	200	323538
100 ☆	13.5	25	10	150	323095
8 × 60 ☆	13.5	22	10	200	323439
100 ☆	13.5	22	10	150	323118
9 × 60 ☆	15	22	10	150	323446
9.6× 60 ☆	15	22	10	150	323453
10 × 60 ☆	16	22	10	150	323460
100 ☆	16	22	10	100	323170
11 × 60 ☆	17	22	10	150	323477
12 × 60 ☆	18	22	10	100	323484
100 ☆	18	22	10	100	323217
13 × 60 ☆	19	22	10	100	323491
100 ☆	19	22	10	50	323231
14 × 60 ☆	20	22	10	100	323507
15 × 60 ☆	21	22	10	50	323514
17 × 60 ☆	23	22	10	50	323521

☆轴压入式

No. A20-5 短套筒批头

- 可用于机动车引擎周边等狭窄位置的短柄套筒批头。



尺寸 刀头×总长 (mm)	φD	下孔深度 (mm)	内箱 (支)	外箱 (支)	JAN (4907587)
对边 10× 50	16	10	10	150	323422

One point

轴压入式套筒的特点 (轴压入式: 表中带☆的产品)

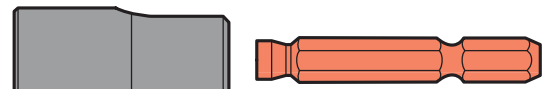

中等硬度提升套筒的耐久度 高硬度加强轴杆的防折损特性

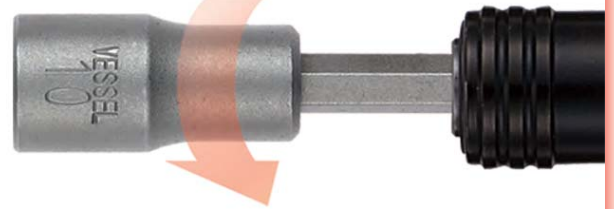

套筒部分与轴部分分别按照最佳硬度进行热处理后对接(压入)。套筒部分具有耐磨损性强,轴部分则具有很强的防折损特性,从而提升了产品的耐久度。

破坏扭矩的对比
静态扭矩下的螺丝力臂

一体式套筒



75
N·m

轴压入式套筒



107
N·m

对边 6.35 mm

No. SB 螺母套筒 (球锁式)

●专用于六角螺栓的套筒批头。●球锁方式不易沾染切粉。

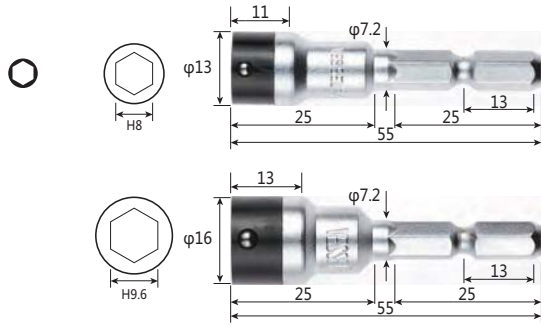

尺寸 刀头×总长	(mm)	内箱 (支)	外箱 (支)	JAN (4907587)
对边 5/16" (8mm) × 55 (螺丝径5mm专用)		5	50	350176
对边 3/8" (9.6mm) × 55 (螺丝径6mm专用)		5	50	350183

No. MA20 螺母套筒 (磁铁压入式)

●六角螺栓专用套筒批头。
●强力磁铁牢牢吸附螺丝，防止掉落。

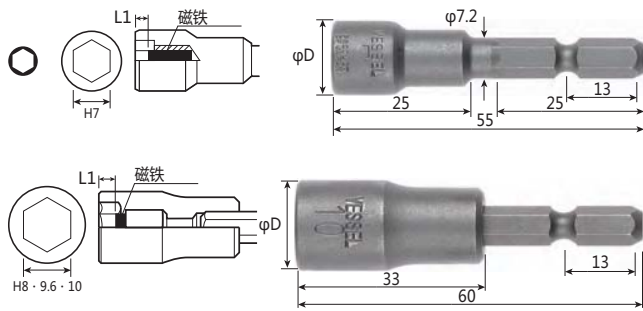

尺寸 刀头×总长	(mm)	φD	L1 (mm)	内箱 (支)	外箱 (支)	JAN (4907587)	
对边 7 × 55 (螺丝径4mm专用)		13	2.5	10	200	334107	
对边 8 × 60 (螺丝径5mm专用)		☆	13.5	3.17	10	150	334114
对边 9.6 × 60 (螺丝径6mm专用)		☆	15	3.96	10	150	334121
对边 10 × 60 (螺丝径6mm专用)		☆	16	3.96	10	150	334138

☆轴压入式

No. MA20S 螺母套筒 (单侧磁铁式)

●六角螺栓专用套筒批头。
●单侧磁铁牢牢吸附螺丝，防止掉落。



尺寸 刀头×总长	(mm)	φD	孔径深度 (mm)	内箱 (支)	外箱 (支)	JAN (4907587)
对边 5/16" (8mm) × 55		13	20	10	100	334145
3/8" (9.6mm) × 55		16	20	10	100	334152
对边 10mm × 55		16	20	10	100	334169

对边 8 mm

No. A15 双头批头

●单侧折损后翻转仍可使用。●8mm高强度六角轴杆。



尺寸 刀头×总长 L (mm)	热处理分类	内箱 (支)	外箱 (支)	JAN (4907587)
⊕ 2× 65	G	10	250	323613
110	G	10	150	323620
⊕ 3× 65	E	10	250	323668
110	E	10	150	323675

对边 8 mm

No. A19 六角批头

●重视作业效率的装配专用批头。●8mm高强度六角轴杆。



尺寸 刀头×总长 L (mm)	热处理分类	内箱 (支)	外箱 (支)	JAN (4907587)
对边 5× 65	G	10	250	323705
6× 65	G	10	250	323729
130	G	10	100	323736
8× 65	G	10	250	323743
130	G	10	100	323750
10× 65	S	10	200	323767
130	S	10	100	323774

No. V5 梅花批头

●专用于机动车大量使用的梅花螺丝。●8mm高强度六角轴杆。

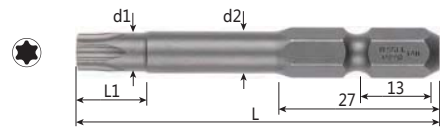

尺寸 刀头×总长 L (mm)	mm	轴径 d1	刀头长度 L1	轴径 d2 (mm)	内箱 (支)	JAN (4907587)	
T25× 65		4.4	4.70	10.0	6.0	10	062840
110		4.4	4.70	10.0	6.0	10	062857
T27× 65		4.96	5.26	11.5	6.5	10	062864
110		4.96	5.26	11.5	6.5	10	062871
T30× 65		5.49	5.79	11.5	6.5	10	062888
110		5.49	5.79	11.5	6.5	10	062895
T40× 65		6.6	6.90	11.5	7.5	10	062901
110		6.6	6.90	11.5	7.5	10	062918
T45× 65		7.77	8.0	—	8.0	10	062925
110		7.77	8.0	—	8.0	10	062932
T50× 65		8.79	H8	—	H8	10	062949
110		8.79	H8	—	H8	10	062956

TORX®为美国洁明公司知识产权LLC的注册商标。
威赛尔是美国洁明公司知识产权LLC的正式授权方。

HAND TOOLS

BITS & SOCKETS

ELECTRIC TOOLS

AIR TOOLS

STATIC SOLUTIONS

No. B35

批头 B型



B型插口多为气动工具厂商采用的插口尺寸。根据插入卡口的形状，某些型号的工具无法使用双头批头。请根据型号选定表进行选择。



No. B35

批头

基于ISO（国际标准）规格制造的批头。
对边6.35mm六角形状。

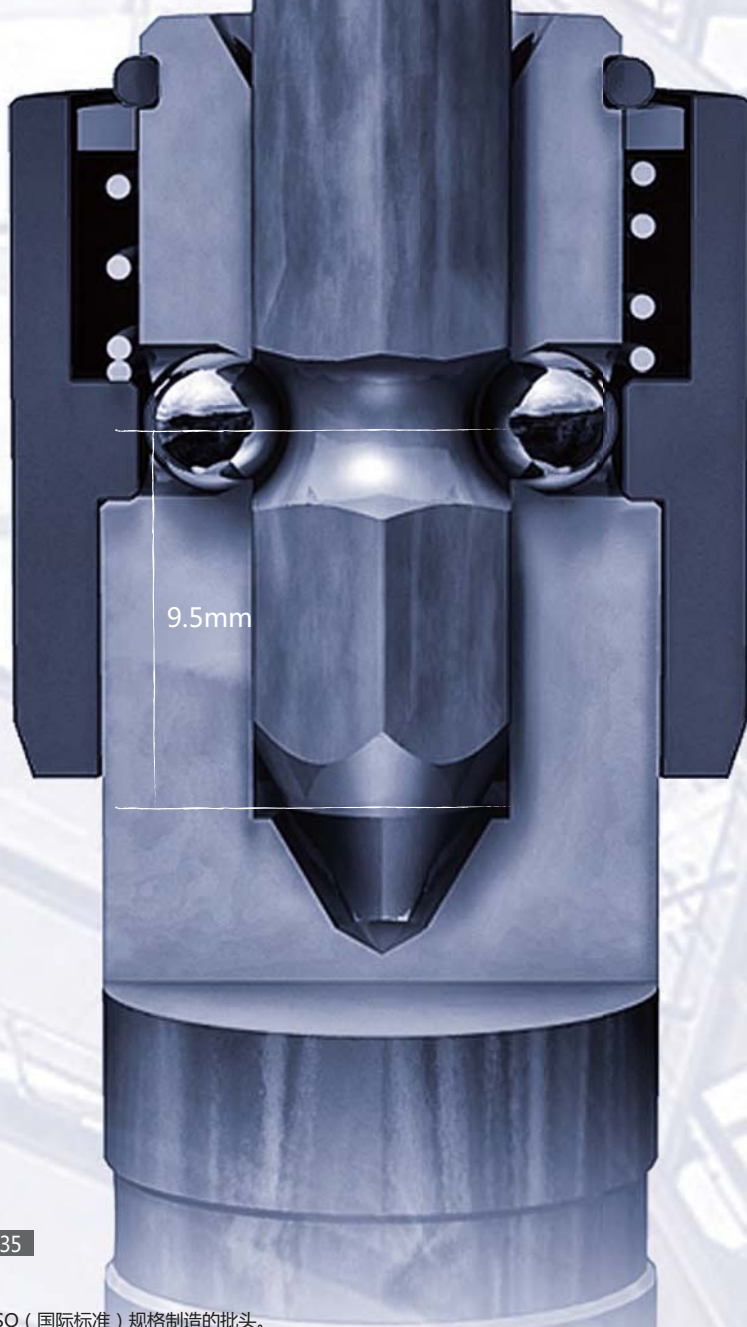



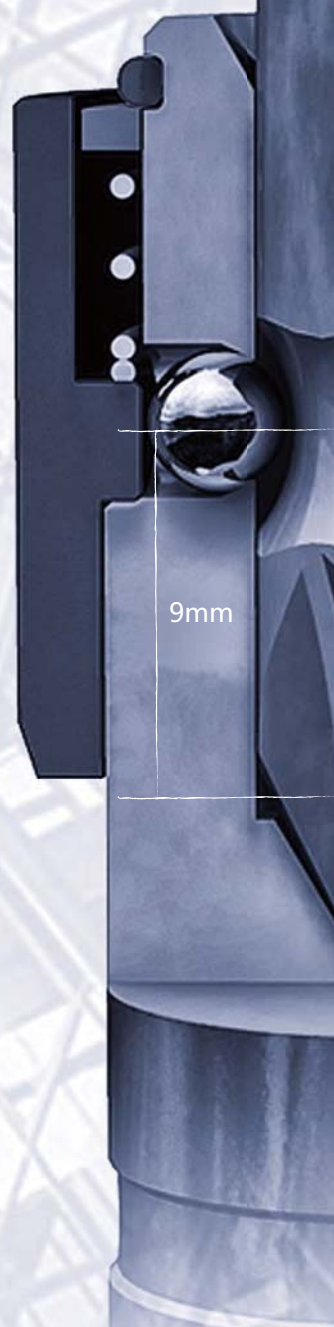

9.5mm



9mm

※照片仅为示意图。

适用工具型号 请首先确认您所用的工具型号，然后选择对应的批头。

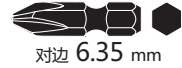
形状	型号No.	目录页码	适用工具型号	
			 气动螺丝刀	 电动螺丝刀
 对边 5 mm	B36	65P	威赛尔制造 GT-S5TFR · S5TFB · S5TFG · S4TFR · S4TFS · S4TFG 瓜生制造 US-40 · 3.5A · 4 · 4PB/ US-LT○○A/AL系列 横田制造 YD-3 · 4 · 400SC	威赛尔制造 VE-4000 · 4000P · 4500 · 4500P
 对边 5 mm	B34	65P	威赛尔制造 GT-S4TFR · S4TFS · S4TFG · S5TFR · S5TFB · 5TFG 瓜生制造 US-40 · 3.5A · 4 · 4PB (不适用B44总长70的批头) US-LT○○A/AL系列 横田制造 YD-3 · 4 · 400SC	威赛尔制造 VE-4000 · 4000P · 4500 · 4500P 好握速制造 PG-7000, BLG-5000BC1/-15/-20/-HT BLG-5000/-15/-20/HT, BL-5000/-15/-20 · 5020 · 7000/-20 CL-4000 · 6000 · 6500 · 7000 SS-4000 · 6500 · 7000, α-4500 · 5000 · 6500 CD-4000 · 5000 · 6000 · 7000 VB-1510/-18 · 1820 · 3012 · 2008 · 3020 VZ-1510 · 1812 · 1820 · 3012 · 3007
	N		达威制造 DLV ○○○○-EJN/-DJN/-DJE DLV 7(8)120-SPC · 7(8)130-SPC · 7(8)140-SPC · 7(8)241-SPC · 7(8)231-SPC DLV 30LL(P)-SPC · 30SL(P)-SPC · 30HL(P)-SPC	
	B44		日立工程机械制造 WT 3G/3GP · 4G/4GP · 5G/5GP KANON制造 3K-120L · 180L · 180LF · 120P · 180P · 180PF 9K-130P · 140P · 130PF · 131L · 131LF · 131P · 131PF 5KD-200 · 300 松下制造 FE-A310S · A310MH · A310L · A111L · A111MH · A111M · A710AXN · A710MHN	
 对边 6.35 mm	B43	66P	瓜生制造 UX · U · UW · ALPHA · UL · UEP · UAT · UA · UDP (型号带 "D" 的产品) US-350W · 450WB · 5 · 50 · 5PB · ○○W/PW · LT○○B/BL/PB	横田制造 YBX-50A 东日制造 AURS N · U (U1000CN以外) · UR · DU ●下列型号仅适用单头批头
	M-B43			
	B43P			
	B43H			
	B43B			
	BT43			
BT43P		67P	不二空机制造 FLT系列 D-1 · D-2 FPT系列 D-1, FL系列D-1, FPW系列 D-1 FW系列 D-1 · D-2 · D-6 · D-7 · D-8, FD系列 D-4 · D-5	好握速制造 PG-7000 BLG-4000BC1 · 5000BC1/-15/-20/-HT BLG-4000 · 5000/-15/-20/HT BL-3000 · 5000/-15/-20 · 5020 · 7000/-20 CL-4000 · 6000 · 6500 · 7000 · 9000 SS-4000 · 6500 · 7000 α-4500 · 5000 · 6500 CD-4000 · 5000 · 6000 · 7000 VB-1510/-18 · 1820 · 3012 · 4504 · 2008 · 3020 VBH-1820 · 3012 VZ-1510 · 1812 · 1820 · 3012 · 3007 · 4504 · 4506 VZH-1820 · 3012
B35	67P 68P	YUTANI制造 D-6SPBL · 5WPEB · 6WSPEB · 6WSHPEB · 600SHEB · 604B · 8WPE · 6SSBEL · 6WSHSB DH-6PL · 4.5PEB · 6PLE · 4.5SB · 6SELB HPW-4D · 6D · 6αD · 8αD · 4SD · 6SD · 6αSD		
J	68P	横田制造 TKa60A · 70A · 80A YEX-120A · 150A · 501A · 100SA · 120SA · 150SA · 300SA · 500SA		
B45	69P	YLa60A · 70A · 80A YLT50A · 60A · 70A · 60AL · 70AL Y-40SA · 41A · 46A		
MB45				
MB45S				
MB45D			YX-80A · 180A · 280A · 380A · 500A · 280A · 380A · 500A · 180SA · 280SA · 380SA · 500SA · 280CA · 500CA YBX-50A YD-400SCA · 500SCA · 5PHCA · 3A · 4A · 4.5SZ · 5A · 4.5LAZ · 6WAZK · 600SZ · 40PZ · 4.5PZK · 600PZ · 650PZ · 65PTZ · 65PZ · 670A · 670A-F · 670A-R · 670A-RF	
HB	77P			
HBM		Atlas Copco制造 LUM · LUF · LUD · TWIST · COMBI系列		
 对边 6.35 mm	B39	68P	威赛尔制造 GT- H4RC · H5RC · S6DC · PLRC 瓜生制造 US-3.5ACB · 4CA · 5CA · LT30B-○○C · LT40B-○○C	YUTANI制造 D-6WHCL 横田制造 YD-600L YX-280CA · 500CA
			KANON制造 (括号内为旧型号) CN 60LTDK ~ N 10LTDK(N6 ~ N100LTDK) CN 60STDK ~ N 10STDK(N6 ~ N100STDK) CN 100 ~ CN 500DPSK(N10 ~ N50DPSK) CN 100 ~ CN 500DPSK-L(N10 ~ N50DPSK(II)) CN 15/CN 30LTDK-H(N1.5/N3LTDK-H) DTDK-CN 500EXL(DTDK-N5EXL)	

HAND TOOLS

BITS & SOCKETS

ELECTRIC TOOLS

AIR TOOLS

STATIC SOLUTIONS

对边 5 mm

No. B34 批头

- 着重于作业效率的装配专用批头。
- 对边5mm六角形状同样可用于电动螺丝刀。

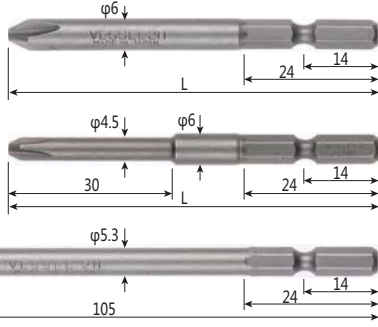

尺寸 刀头×总长 L (mm)	热处理分类	内箱 (支)	外箱 (支)	JAN (4907587)
⊕ 1 × 70	X	10	100	325402
70	H	10	100	325419
100	X	10	100	325426
100	H	10	100	325433
150	H	10	100	325457
⊕ 1 × 4 × 70	H	10	100	325563
⊕ 1 × 5.3 × 105	H	10	100	325518
120	X	10	100	325525
120	H	10	100	325532
125	X	10	100	325549
+ 2 × 70	H	10	100	325617
100	H	10	100	325631
120	H	10	100	325655
150	H	10	100	325679
200	H	10	100	325693
⊕ 2 × 4.5 × 70	H	10	100	325785
⊕ 2 × 5.3 × 105	H	10	100	325716
120	H	10	100	325730
对边 2 × 70	H	10	100	325808
2.5 × 70	H	10	100	325815
3 × 70	H	10	100	325822
4 × 70	H	10	100	325839
5 × 70	H	10	100	325846

No. N 梅花批头

- 专用于机动车常用的梅花螺丝。



尺寸 刀头×总长 L (mm)	轴径 d1	刀头长度 L1	轴径 d2 (mm)	内箱 (支)	JAN (4907587)	
T5 × 75	1.37	1.67	6.5	4.0	10	063489
100 ▲	1.37	1.67	6.5	4.0	10	063496
T6 × 75	1.65	1.95	6.5	4.0	10	063502
100	1.65	1.95	6.5	4.0	10	063519
T8 × 75	2.3	2.60	7.0	4.5	10	063526
100	2.3	2.60	7.0	4.5	10	063533
T10 × 75	2.72	3.02	7.5	4.5	10	063540
100	2.72	3.02	7.5	4.5	10	063557
T15 × 75	3.26	3.56	7.5	4.5	10	063564
100	3.26	3.56	7.5	4.5	10	063571
T20 × 75	3.84	4.14	7.5	5.0	10	063588
100	3.84	4.14	7.5	5.0	10	063595
T25 × 75	4.4	4.70	8.0	5.0	10	063601
100	4.4	4.70	8.0	5.0	10	063618
T27 × 75	4.96	5.26	8.0	5.5	10	063625
100	4.96	5.26	8.0	5.5	10	063632

No. N 防盗梅花批头 (防拆卸螺丝)

- 专用于机动车常用的梅花螺丝。
- 圆形中空形状应对防拆卸螺丝。

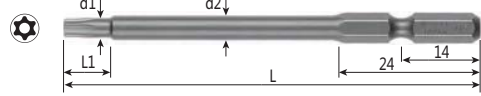

尺寸 刀头×总长 L (mm)	轴径 d1	刀头长度 L1	轴径 d2 (mm)	内箱 (支)	JAN (4907587)	
T10H × 75	2.72	3.02	7.5	4.5	10	062420
100	2.72	3.02	7.5	4.5	10	062437
T15H × 75	3.26	3.56	7.5	4.5	10	062444
100	3.26	3.56	7.5	4.5	10	062451
T20H × 75	3.84	4.14	7.5	5.0	10	062468
100	3.84	4.14	7.5	5.0	10	062475
T25H × 75	4.4	4.70	8.0	5.0	10	062482
100	4.4	4.70	8.0	5.0	10	062499

TORX®为美国浩明公司知识产权LLC的注册商标。
威赛尔是美国浩明公司知识产权LLC的正式授权方。

No. B44 套筒批头

- 专用于六角螺丝的套筒批头。

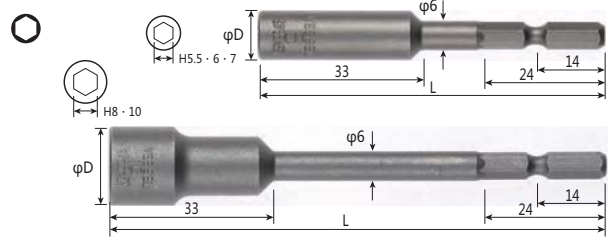

尺寸 刀头×总长 L (mm)	φD	下孔深度 (mm)	内箱 (支)	外箱 (支)	JAN (4907587)
对边 5.5 × 70	9	25	10	250	326300
100	9	25	10	250	326317
6 × 70	10	25	10	200	326324
100	10	25	10	200	326331
7 × 70	11	25	10	200	326348
100	11	25	10	150	326355
8 × 70	13	25	10	200	326362
100	13	25	10	150	326379
10 × 100	16	25	10	100	326393

对边 5 mm

No. B36 双头批头

- 单侧折损仍可翻转使用。
- 着重于作业效率的装配专用批头。

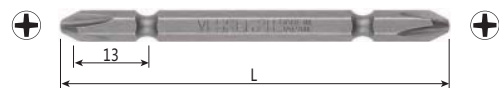

尺寸 刀头×总长 L (mm)	刀头×总长	内箱 (支)	外箱 (支)	JAN (4907587)
⊕ 1 × 70	H	10	100	326010
100	X	10	100	326027
100	H	10	100	326034
⊕ 2 × 70	H	10	100	326119
100	H	10	100	326133
150	H	10	100	326157
200	H	10	100	326164

TORX®为美国浩明公司知识产权LLC的注册商标。
威赛尔是美国浩明公司知识产权LLC的正式授权方。

▲请咨询详细交货日期。



No. B43 双头批头

●单侧折损仍可翻转使用。●着重于作业效率的装配专用批头。



尺寸 刀头×总长 L (mm)	热处理分类	内箱 (支)	外箱 (支)	JAN (4907587)
⊕1× 75	H	10	100	328168
⊕2× 50	X	10	100	328304
50	H	10	100	328311
50	E	10	100	328335
75	X	10	100	328359
75	H	10	100	328366
75	G	10	100	328373
75	E	10	100	328380
100	X	10	100	328403
100	H	10	100	328410
100	G	10	100	328427
100	E	10	100	328434
150	X	10	100	328458
150	H	10	100	328465
150	G	10	100	328472
200	G	10	100	328533
300	H	10	100	328526
⊕3× 75	H	10	100	328663
75	E	10	100	328687
100	H	10	100	328717
100	E	10	100	328731
150	H	10	100	328748

No. M-B43 双头批头 带磁性

●单侧折损仍可翻转使用。●着重于作业效率的装配专用批头。



尺寸 刀头×总长 L (mm)	热处理分类	内箱 (支)	外箱 (支)	JAN (4907587)
⊕2× 75	H	10	100	328489
100	H	10	100	328496
150	H	10	100	328502

No. B43P 双头批头 (强化刀头)

●单侧折损仍可翻转使用。●刀头精度与强度充分平衡的批头。



尺寸 刀头×总长 L (mm)	热处理分类	内箱 (支)	外箱 (支)	JAN (4907587)
⊕2× 75	H	10	100	328892
100	H	10	100	328908

No. B43H 冲击批头 (高强度刀头)

●单侧折损仍可翻转使用。●强化刀头适用于冲击作业。



尺寸 刀头×总长 L (mm)	热处理分类	内箱 (支)	外箱 (支)	JAN (4907587)
⊕2× 75	H	10	100	328816
100	H	10	100	328823
150	H	10	100	328830

No. B43B 冲击批头 (黑色刀头)

●单侧折损仍可翻转使用。●强化刀头适用于冲击作业。



尺寸 刀头×总长 L (mm)	热处理分类	内箱 (支)	外箱 (支)	JAN (4907587)
⊕2× 50	S	10	100	328854
75	S	10	100	328861
100	S	10	100	328878
150	S	10	100	328885

One point

选择批头I

●选择与螺丝孔匹配的十字刀头

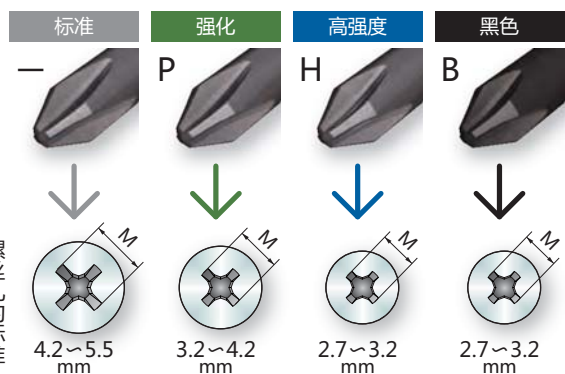
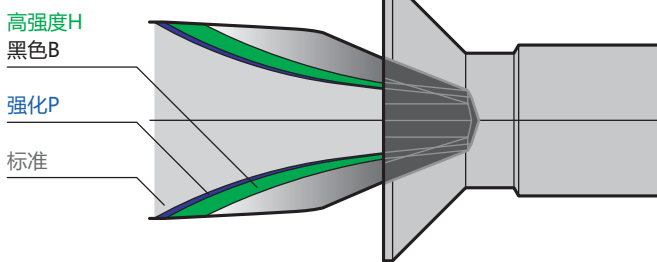

※M尺寸：从正上方观察时的螺丝十字孔大小

●根据硬度分类选择十字刀头

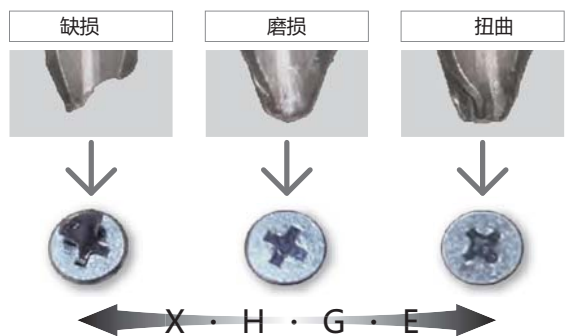

HAND TOOLS

BITS & SOCKETS

ELECTRIC TOOLS

AIR TOOLS

STATIC SOLUTIONS

 对边 6.35 mm

No. BT43 扭力批头

- 单侧折损仍可翻转使用。
- 专用于木螺丝等软性接头。

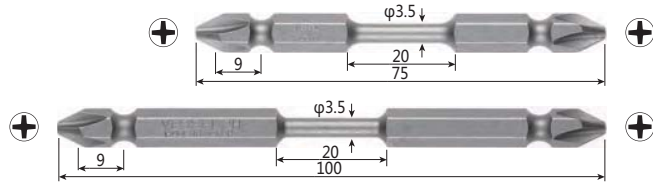

尺寸 刀头 × φ × 总长 (mm)	热处理分类	内箱 (支)	外箱 (支)	JAN (4907587)
⊕ 2×3.5× 75	H	10	100	328540
100	H	10	100	328557

No. BT43P 扭力批头 (强化刀头)

- 单侧折损仍可翻转使用。
- 专用于钻头螺丝等硬性接头。

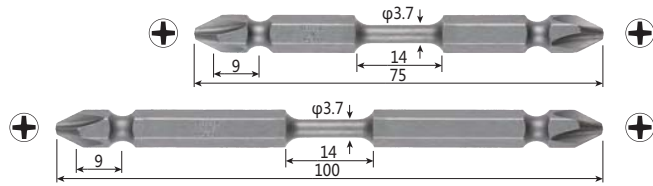

尺寸 刀头 × φ × 总长 (mm)	热处理分类	内箱 (支)	外箱 (支)	JAN (4907587)
⊕ 2×3.7× 75	X	10	100	328588
100	X	10	100	328595

 对边 6.35 mm

No. RS 超级扭力批头

- 单侧折损仍可翻转使用。
- 可用于2种不同类型卡口的AB型兼用批头。
- 专用于钻头螺丝等硬性接头。

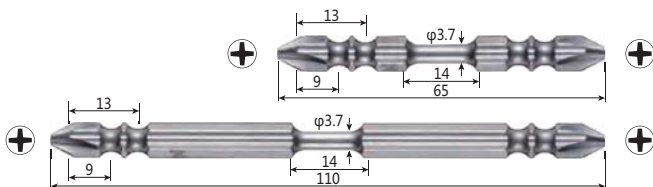

型号No.	包装内容	热处理分类	袋装尺寸 (mm)	JAN (4907587)
RS10P2065F	⊕2×φ3.7× 65 10支	H	143×87×7	359414
RS10P2082F	⊕2×φ3.7× 82 10支	H	143×87×7	359421
RS10P2110F	⊕2×φ3.7× 110 10支	H	162×87×7	359438

包装：10支装

 对边 6.35 mm

No. M-AB16 分段批嘴带磁性

- 可用于两种不同类型卡口的AB两用型批嘴。
- 装配生产线上需要用到不同卡口的紧固工具时尤为便利。

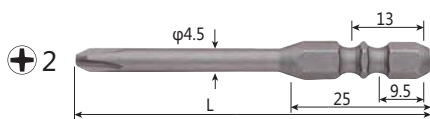

尺寸 刀口 × φ × 总长 (mm)	热处理分类	内箱 (支)	外箱 (支)	JAN (4907587)
⊕ 2×4.5× 65	H	10	100	322555
100	H	10	100	322531
150	H	10	100	322548

 对边 6.35 mm

No. B35 批头

- 着重于作业效率的装配专用批头。
- 基于国际标准的对边6.35mm六角形状。

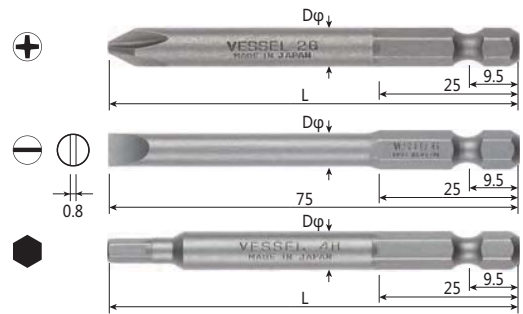

尺寸 刀头 × 总长 L (mm)	热处理分类	φD	内箱 (支)	外箱 (支)	JAN (4907587)
⊕ 1 × 50	H	7.0	10	100	326515
75	X	7.0	10	100	326553
75	H	7.0	10	100	326560
⊕ 1 × 4.5 × 100	H	4.5	10	100	326577
⊕ 2 × 50	X	7.0	10	100	326706
50	G	7.0	10	100	326720
75	X	7.0	10	100	326751
75	H	7.0	10	100	326768
75	G	7.0	10	100	326775
75	E	7.0	10	100	326782
100	H	7.0	10	100	326812
100	G	7.0	10	100	326829
100	E	7.0	10	100	326836
150	H	7.0	10	100	326867
150	G	7.0	10	100	326874
150	E	7.0	10	100	326881
⊕ 2 × 4.5 × 100	H	4.5	10	100	326898
⊕ 3 × 75	H	7.0	10	100	327062
75	E	7.0	10	100	327086
100	H	7.0	10	100	327116
100	E	7.0	10	100	327130
150	G	7.0	10	100	327147
⊖ 6 × 75	E	6.0	10	100	327208
对边 2 × 75	H	7.0	10	100	327307
100	H	7.0	10	100	327314
2.5 × 75	H	7.0	10	100	327321
100	H	7.0	10	100	327338
3 × 75	H	7.0	10	100	327345
100	H	7.0	10	100	327352
4 × 75	H	7.0	10	100	327369
100	H	7.0	10	100	327376
5 × 75	G	7.0	10	100	327383
100	G	7.0	10	100	327390
6 × 75	G	7.0	10	100	327406
100	G	7.0	10	100	327413

One point RS/M-AB16

A型、B型兼用批头

A型
13mm

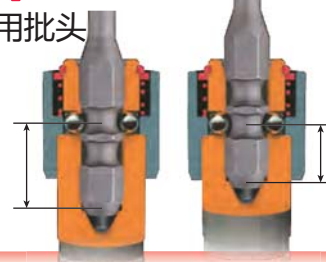

B型
9.5mm



No. J 梅花批头

●专用于机动车大量使用的梅花螺丝。

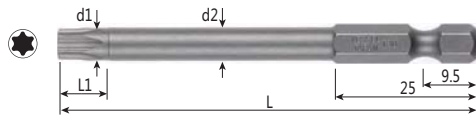

尺寸 刀头×总长 L (mm)	轴径 d1	刀头长度 L1	轴径 d2 (mm)	内箱 (支)	JAN (4907587)	
T6 × 75	1.65	1.95	6.5	4.0	10	063144
100	1.65	1.95	6.5	4.0	10	063151
T7 × 75	1.97	2.27	6.5	4.0	10	063168
T8 × 75	2.3	2.60	7.0	4.5	10	063175
100	2.3	2.60	7.0	4.5	10	063182
T10× 75	2.72	3.02	7.5	4.5	10	063199
100	2.72	3.02	7.5	4.5	10	063205
T15× 75	3.26	3.56	7.5	4.5	10	063212
100	3.26	3.56	7.5	4.5	10	063229
T20× 75	3.84	4.14	7.5	5.0	10	063236
100	3.84	4.14	7.5	5.0	10	063243
T25× 75	4.4	4.70	8.0	5.0	10	063250
100	4.4	4.70	8.0	5.0	10	063267
T27× 75	4.96	5.26	8.0	5.5	10	063274
100	4.96	5.26	8.0	5.5	10	063281
T30× 75	5.49	5.79	8.5	6.0	10	063298
100	5.49	5.79	8.5	6.0	10	063304
T40× 75	6.6	—	—	7.0	10	063311
100	6.6	—	—	7.0	10	063328
T45× 75	7.77	—	—	8.0	10	063335
100	7.77	—	—	8.0	10	063342

TORX®为美国浩明公司知识产权LLC的注册商标。
威赛尔是美国浩明公司知识产权LLC的正式授权方。

No. J 防盗梅花批头 (防拆卸螺丝)

●专用于机动车大量使用的星形螺丝。
●圆形中空形状应对防拆卸螺丝。

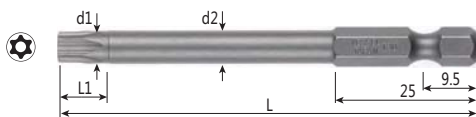

尺寸 刀头×总长 L (mm)	轴径 d1	刀头长度 L1	轴径 d2 (mm)	内箱 (支)	JAN (4907587)	
T6H × 75	1.65	1.95	6.5	4.0	10	063106
100	1.65	1.95	6.5	4.0	10	063113
T8H × 75	2.3	2.60	7.0	4.5	10	063120
100	2.3	2.60	7.0	4.5	10	063137
T10H× 75	2.72	3.02	7.5	4.5	10	062963
100	2.72	3.02	7.5	4.5	10	062970
T15H× 75	3.26	3.56	7.5	4.5	10	062987
100	3.26	3.56	7.5	4.5	10	062994
T20H× 75	3.84	4.14	7.5	5.0	10	063007
100	3.84	4.14	7.5	5.0	10	063014
T25H× 75	4.4	4.70	8.0	5.0	10	063021
100	4.4	4.70	8.0	5.0	10	063038
T27H× 75	4.96	5.26	8.0	5.5	10	063045
100	4.96	5.26	8.0	5.5	10	063052
T30H× 75	5.49	5.79	8.5	6.0	10	063069
100	5.49	5.79	8.5	6.0	10	063076
T40H× 75	6.6	—	—	7.0	10	063083
100	6.6	—	—	7.0	10	063090

TORX®为美国浩明公司知识产权LLC的注册商标。
威赛尔是美国浩明公司知识产权LLC的正式授权方。

No. B35 SDV批头

●专用于SDV十字螺丝的批头。●可防止打滑的刀头形状。



尺寸 刀头×总长 L (mm)	热处理分类	内箱 (支)	外箱 (支)	JAN (4907587)
SDV1× 75	H	10	100	327512
SDV2× 75	H	10	100	327611
100	H	10	100	327628
SDV3× 75	H	10	100	327710

No. B35 米字批头

●专用于米字螺丝的批头。
●可防止打滑的刀头形状。



尺寸 刀头×总长 L (mm)	热处理分类	内箱 (支)	外箱 (支)	JAN (4907587)
PZ1×50	H	10	100	327802
PZ2×50	H	10	100	327819
PZ3×50	H	10	100	327826

No. B39 批头

●着重于作业效率的装配专用批头。



尺寸 刀头×总长 L (mm)	热处理分类	内箱 (支)	外箱 (支)	JAN (4907587)
⊕ 1× 23	H	10	100	328038
⊕ 2× 23	H	10	100	328045
40	H	10	100	328007
100	H	10	100	328014

No. B39 斜Y字形螺丝专用批头

●专用于斜Y字形螺丝的批头。
●可应对航空设备及特殊车辆等专用的紧固安装螺丝。



尺寸 刀头×总长 L (mm)	热处理分类	内箱 (支)	外箱 (支)	JAN (4907587)
TW1×40	—	10	100	328052
TW2×40	—	10	100	328069
TW3×40	—	10	100	328076
TW4×40	—	10	100	328083
TW5×40	—	10	100	328090



No. A5 梅花批头

●专用于机动车大量使用的梅花螺丝。

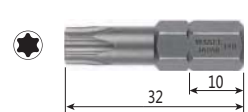

尺寸 刀头	mm	总长 (mm)	内箱 (支)	JAN (4907587)
T30	5.49	32	10	063441
T40	6.6	32	10	063458
T45	7.77	32	10	063465
T50	8.79	32	10	063472

TORX®为美国浩明公司知识产权LLC的注册商标。
威赛尔是美国浩明公司知识产权LLC的正式授权方。

HAND TOOLS

BITS & SOCKETS

ELECTRIC TOOLS

AIR TOOLS

STATIC SOLUTIONS



No. B45 套筒批头

• 专用于六角螺丝的套筒批头。



尺寸 刀头×总长 L (mm)	φD	下孔深度 (mm)	内箱 (支)	外箱 (支)	JAN (4907587)
对边 5.5 × 75	9	25	10	250	329905
100	9	25	10	250	329011
6 × 100	10	25	10	200	329035
7 × 11 × 75	11	25	10	200	329189
100	11	25	10	150	329196
7 × 75 ☆	13.5	22	10	200	329042
100 ☆	13.5	22	10	150	329059
8 × 75 ☆	13.5	22	10	200	329066
100 ☆	13.5	22	10	100	329073
150 ☆	13.5	22	10	100	329165
10 × 75 ☆	16	22	10	150	329080
100 ☆	16	22	10	100	329097
150 ☆	16	22	10	100	329172
12 × 100 ☆	18	22	10	100	329110
13 × 75 ☆	19	22	10	100	329127
100 ☆	19	22	10	100	329134
14 × 100 ☆	20	22	10	100	329158

☆轴压入式

No. MB45 螺丝套筒 (磁铁压入式)

• 专用于六角螺丝的套筒批头。
• 强力磁铁吸附螺丝，防止掉落。

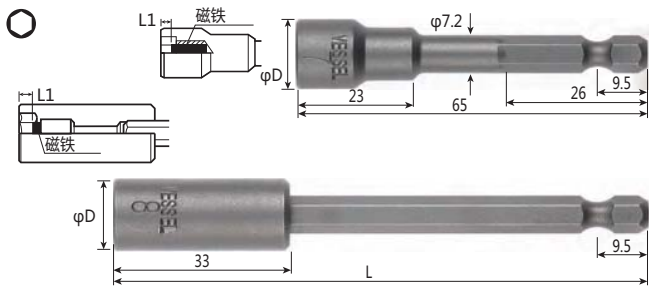

尺寸 刀头×总长 L (mm)	φD	L1	内箱 (支)	外箱 (支)	JAN (4907587)
对边 7 × 65	13	2.5	10	200	334206
对边 8 × 65 ☆	13.5	3.17	10	150	334213
75 ☆	13.5	3.17	10	100	329271
100 ☆	13.5	3.17	10	100	329288
对边 9.6 × 65 ☆	15	3.96	10	150	334220
对边 10 × 75 ☆	16	3.96	10	100	329295
100 ☆	16	3.96	10	100	329301

☆轴压入式

No. MB45D 螺丝套筒 (滑动磁铁式)

• 专用于六角螺丝的套筒批头。
• 滑动磁铁吸附螺丝，防止掉落。

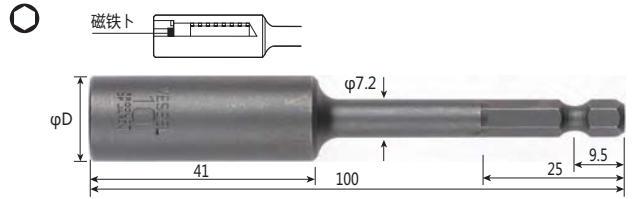

尺寸 刀头×总长 (mm)	φD	下孔深度 (mm)	内箱 (支)	外箱 (支)	JAN (4907587)
对边 8 × 100	13	36	10	100	329257
对边 10 × 100	16	36	10	100	329264

No. MB45S 螺丝套筒 (单侧磁铁式)

• 专用于六角螺丝的套筒批头。
• 单侧磁铁吸附螺丝，防止掉落。

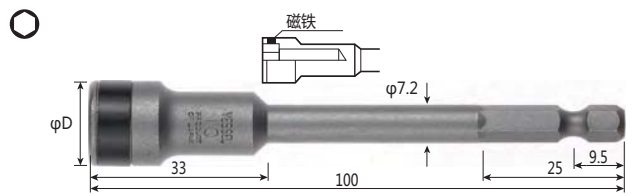

尺寸 刀头×总长 (mm)	φD	下孔深度 (mm)	内箱 (支)	外箱 (支)	JAN (4907587)
对边 8 × 100	13	25	10	100	329233
对边 10 × 100	16	25	10	100	329240

One point

轴压入式套筒的特点 (轴压入式: 表中带☆符号的产品)

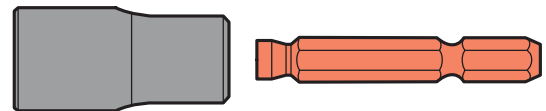

中等硬度提升套筒的耐久度

高强度提高轴杆的防折损特性

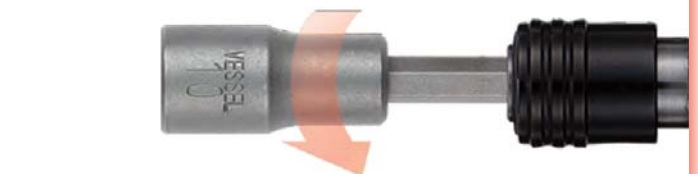

套筒部分与轴部分分别按照最佳的硬度进行热处理后并对接 (压入)。套筒部分耐磨损性强，而轴部分抗折损特性较强，从而提升了产品的耐久度。

破坏扭矩的对比
静态下的破坏扭矩

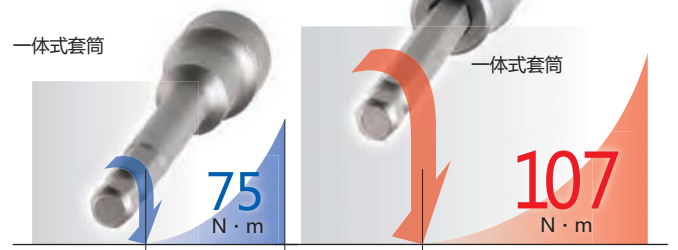

No. DS73

防震批头



高精度刀头

可安装用于各种小型电动螺丝刀的4mm/5mm细杆批头。

通过实际作业测试、破坏性试验、反复疲劳试验，诞生具有优秀高耐久度的批头产品。

除此之外，为了提升产品可靠性，通过扭矩分析和螺丝咬合确认等制造出超高精度的刀头。

HAND TOOLS

BITS & SOCKETS

ELECTRIC TOOLS

AIR TOOLS

STATIC SOLUTIONS



No. DS73









防震批头

特殊合金钢+压铸锌合金。

接触螺丝孔时，紧固时扭矩偏差较小，紧固更为稳定。

除此之外，大幅度增强了刀头的耐久度。

适用工具型号 请首先确认您所用工具的型号，然后再选择批头产品。

形状	型号No.	目录页码	适用工具型号	
 <p>对边 5 mm</p>	B34	75P	威赛尔制造 VE-4000 · 4000P · 4500 · 4500P	 <p>电动螺丝刀 (精密专用)</p>
	N		好握速制造 PG-7000 BLG-5000BC1/-15/-20/-HT BLG-5000/-15/-20/HT BL-5000/-15/-20 · 5020 · 7000/-20 CL-4000 · 6000 · 6500 · 7000 SS-4000 · 6500 · 7000 α-4500 · 5000 · 6500 CD-4000 · 5000 · 6000 · 7000 VB-1510/-18 · 1820 · 3012 · 2008 · 3020 VZ-1510 · 1812 · 1820 · 3012 · 3007	
	B44		达威制造 DLV ○○○-EJN/-DJN/-DJE DLV 7(8)120-SPC · 7(8)130-SPC · 7(8)140-SPC · 7(8)241-SPC · 7(8)231-SPC DLV 30LL(P)-SPC · 30SL(P)-SPC · 30HL(P)-SPC	
 <p>φ 4 mm</p>	D71	73P	达威制造 DLV ○○○-BMN/-CMN/-EMN/-SB DLV 5820 · 5820H · 5840 DLV 7410A-SPC · 7410HA-SPC · 7420A-SPC · 7321-SPC · 7331-SPC · 7020-SPC · 7030-SPC · 7031-SPC · 8020-SPC · 8030-SPC · 8031-SPC	
	D72			
 <p>φ 4 mm</p>	DS73	72P	威赛尔制造 VE-1500 · 1500EPA · 2000 · 2000EPA · 3000	
	D73	73P 74P	好握速制造 PG-3000 · 5000 BLG-4000BC1 · 5000BC1/-15/-20 BLG-4000 · 5000/-15/-20 BL-2000 · 3000 · 5000/-15/-20 CL-2000 · 3000 · 4000 SS-2000 · 3000 · 4000 α-4500 · 5000 CD-4000 · 5000 VB-1510/-18 VZ-1510	
 <p>φ 5 mm</p>	D76	74P	好握速制造 CL-6000 · 6500 · 7000 SS-6500 · 7000 α-6500 CD-6000 · 7000	
 <p>φ 3 mm</p>	A7	76P	威赛尔制造 GT-H2	 <p>气动螺丝刀</p>
 <p>φ 4 mm</p>	A9	76P	威赛尔制造 GT-H3P	

HAND TOOLS

BITS & SOCKETS

ELECTRIC TOOLS

AIR TOOLS

STATIC SOLUTIONS

φ 4 mm

No. DS73 防震批头

PAT.

- 特殊合金钢+压铸锌合金。实现稳定的紧固扭矩，提高耐久度。
- 严格按照螺丝规格进行高精度加工的刀头。

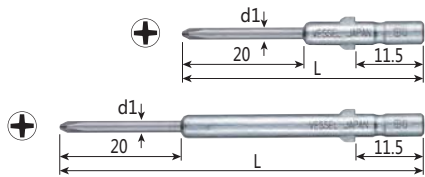

尺寸 刀头 × φ × 总长 L (mm)	轴径 d1	内箱 (mm)	外箱 (支)	JAN (4907587)
⊕00 ×1.5× 40	1.5	10	100	333414
60	1.5	10	100	333421
⊕0 ×1.5× 40	1.5	10	100	333438
60	1.5	10	100	333445
⊕0 ×1.7× 40	1.7	10	100	333452
60	1.7	10	100	333469
⊕0 ×2.0× 40	2.0	10	100	333476
60	2.0	10	100	333483

No. DS73 防震批头

PAT.

- 特殊合金钢+压铸锌合金。实现稳定的紧固扭矩，提高耐久度。
- 严格按照螺丝规格进行高精度加工的刀头。

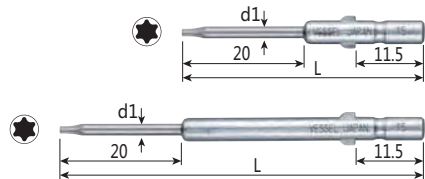

尺寸 刀头 × φ × 总长 L (mm)	mm	轴径 d1	内箱 (mm)	外箱 (支)	JAN (4907587)
T5 ×2.0× 40	1.37	2.0	10	100	333490
60	1.37	2.0	10	100	333506
T6 ×2.0× 40	1.65	2.0	10	100	333513
60	1.65	2.0	10	100	333520

TORX®为美国浩明公司知识产权LLC的注册商标。
威赛尔是美国浩明公司知识产权LLC的正式授权方。

HAND TOOLS

BITS & SOCKETS

ELECTRIC TOOLS

AIR TOOLS

STATIC SOLUTIONS

One point

防震批头的效果

防震批头是具有缓冲能力的批头，能够在接触螺丝孔时吸收冲击力。减少紧固时扭矩的偏差，确保稳定紧固。



特殊合金钢 精密切削加工&淬火 → 不同材料结合 ← 压铸锌合金

●稳定的紧固扭矩

合金钢+锌合金所具有的防震效果，实现了稳定的紧固扭矩。

【紧固扭矩波形测量】 紧固螺丝时的负荷以波形的形式表现出来

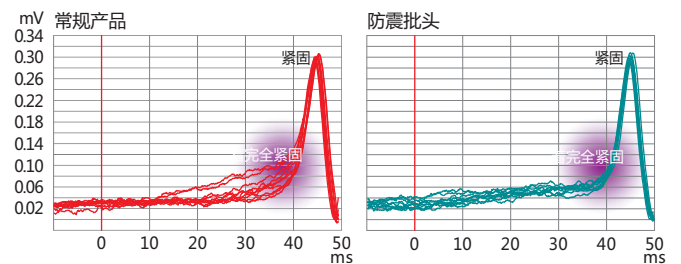

●不易折损提高耐久度

合金钢+锌合金所具有的防震效果，大幅度提高了刀头的耐久度。

【耐久试验】

螺丝紧固机器人连续进行紧固作业，批头破损时已紧固螺丝的数量。

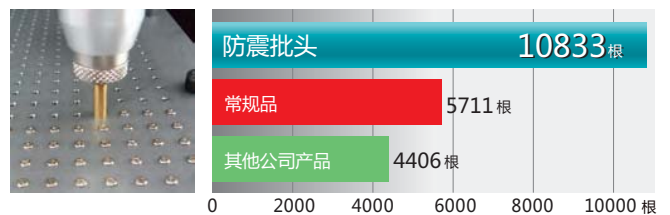

复合材料带来的缓冲效果吸收了刀头部分的负荷，使其难以折损。不仅仅是单纯的硬度增高，同样也具有柔韧性，减少对螺丝或工件的损伤。

● $\varnothing 4$ mm

No. D71 批头

- 半月形截面的批头插口。专用于精密小螺丝的紧固安装。
- 严格按照螺丝规格进行高精度加工的刀头。

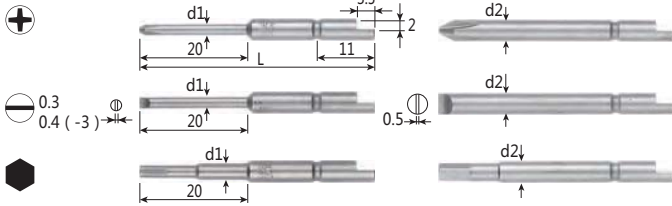

尺寸 刀头×总长 (mm)	轴径 d1	轴径 d2	内箱 (支)	外箱 (支)	JAN (4907587)
⊕00 ×1.5×44	1.5	—	10	100	333001
64	1.5	—	10	100	333018
⊕0 ×2 ×44	2.0	—	10	100	333025
64	2.0	—	10	100	333032
⊕0 ×2.5×44	2.5	—	10	100	333049
64	2.5	—	10	100	333056
⊕1 ×3 ×44	3.0	—	10	100	333063
64	3.0	—	10	100	333070
⊕1 ×4 ×44	—	4.0	10	100	333087
64	—	4.0	10	100	333094
⊕2 ×4 ×44	—	4.0	10	100	333100
64	—	4.0	10	100	333117
⊖2 ×0.3×44	2.0	—	10	200	333124
⊖2.5 ×0.3×44	2.5	—	10	200	333131
⊖3 ×0.4×44	3.0	—	10	200	333148
⊖4 ×0.5×44	—	4.0	10	200	333155
对边 1.5×2 ×44	2.0	—	10	200	333162
对边 2 ×3 ×44	3.0	—	10	200	333179
对边 2.5×3 ×44	3.0	—	10	200	333186
对边 3 ×4 ×44	—	4.0	10	200	333193

No. D71 梅花批头

- 半月形截面的批头插口。专用于硬盘等精密小螺丝的紧固安装。
- 严格按照螺丝规格进行高精度加工的刀头。

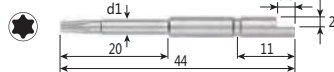

尺寸 刀头×总长 (mm)	mm	轴径 d1	内箱 (支)	外箱 (支)	JAN (4907587)
T1 × 44	0.84	1.5	10	100	063649
T2 × 44	0.94	1.5	10	100	063656
T3 × 44	1.12	1.7	10	100	063663
T4 × 44	1.3	1.8	10	100	063670
T5 × 44	1.37	2.0	10	100	063687
T6 × 44	1.65	2.5	10	100	063694
T7 × 44	1.97	2.5	10	100	063700
T8 × 44	2.3	3.0	10	100	063717
T9 × 44	2.48	3.0	10	100	063724
T10× 44	2.72	3.0	10	100	063731

TORX®为美国浩明公司知识产权LLC的注册商标。
威赛尔是美国浩明公司知识产权LLC的正式授权方。

● $\varnothing 4$ mm

No. D72 套筒批头

- 半月形截面的批头插口。专用于精密小螺丝的紧固安装。
- 严格按照螺丝规格进行高精度加工的刀头。

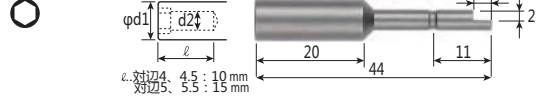

尺寸 刀头×总长 (mm)	轴径 d1	轴径 d2	内箱 (支)	外箱 (支)	JAN (4907587)
对边 4 × 44	7	3	10	100	333209
对边 4.5 × 44	7	3	10	100	333216
对边 5 × 44	8	4	10	100	333223
对边 5.5 × 44	8	4	10	100	333230

● $\varnothing 4$ mm

No. D73 批头

- 专用于精密小螺丝的紧固安装。
- 严格按照螺丝规格进行高精度加工的刀头。

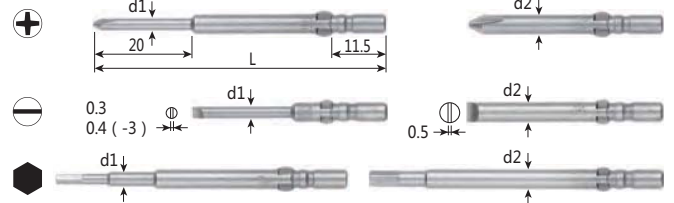

尺寸 刀头×总长 (mm)	轴径 d1	轴径 d2	内箱 (支)	外箱 (支)	JAN (4907587)
⊕00 ×1.2 ×20 ×40	1.2	—	10	100	605214
⊕00 ×1.5 ×40	1.5	—	10	100	332400
60	1.5	—	10	100	332417
⊕00 ×2 ×40	2.0	—	10	100	332455
60	2.0	—	10	100	332462
⊕0 ×1.4 ×20 ×40	1.4	—	10	100	605016
60	1.4	—	10	100	605023
⊕0 ×1.7 ×40	1.7	—	10	100	332509
60	1.7	—	10	100	332516
⊕0 ×2.0 ×20 ×40	2.0	—	10	100	605030
60	2.0	—	10	100	605047
80	2.0	—	10	100	605054
100	2.0	—	10	100	605061
⊕0 ×2.5 ×40	2.5	—	10	100	332554
60	2.5	—	10	100	332561
⊕0 ×2.5 ×20 ×80	2.5	—	10	100	605078
100	2.5	—	10	100	605085
⊕1 ×3 ×40	3.0	—	10	100	332608
⊕1 ×3 ×20 ×60	3.0	—	10	100	605726
80	3.0	—	10	100	605733
100	3.0	—	10	100	605740
120	3.0	—	10	100	606266
⊕1 ×4 ×40	—	4.0	10	100	332653
60	—	4.0	10	100	605788
⊕2 ×4 ×40	—	4.0	10	100	332707
60	—	4.0	10	100	605894
80	—	4.0	10	100	332493
100	—	4.0	10	100	605917
120	—	4.0	10	100	605924
⊖2 ×0.3 ×40	2.0	—	10	100	333247
⊖2.5 ×0.3 ×40	2.5	—	10	100	333254
⊖3 ×0.4 ×40	3.0	—	10	100	333261
⊖4 ×0.5 ×40	—	4.0	10	100	333278
对边 1.5 ×2 ×60	2.0	—	10	100	333285
对边 2 ×3 ×60	3.0	—	10	100	333292
对边 2.5 ×3 ×60	3.0	—	10	100	333308
对边 3 ×4 ×60	—	4.0	10	100	333315

φ 4 mm

No. D73 梅花批头

- 专用于紧固安装硬盘等产品的精密小螺丝。
- 严格按照螺丝规格进行高精度加工的刀头。

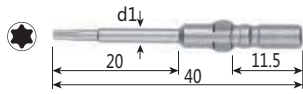

尺寸 刀头×总长 (mm)	mm	轴径 d1	内箱 (mm)	外箱 (支)	JAN (4907587)
T1 × 40	0.84	1.5	10	100	063809
T2 × 40	0.94	1.5	10	100	063816
T3 × 40	1.12	1.7	10	100	063823
T4 × 40	1.3	1.8	10	100	063830
T5 × 40	1.37	2.0	10	100	063847
T5 × 2×20×60	1.37	2.0	10	100	064271
T6 × 40	1.65	2.5	10	100	063854
T6 × 2×20×60	1.65	2.0	10	100	064288
T7 × 40	1.97	2.5	10	100	063861
T8 × 40	2.3	3.0	10	100	063878
T9 × 40	2.48	3.0	10	100	063885
T10 × 40	2.72	3.0	10	100	063892

TORX®为美国浩明公司知识产权LLC的注册商标。
威赛尔是美国浩明公司知识产权LLC的正式授权方。

φ 5 mm

No. D76 梅花批头

- 专用于紧固安装硬盘等产品的精密小螺丝。
- 严格按照螺丝规格进行高精度加工的刀头。

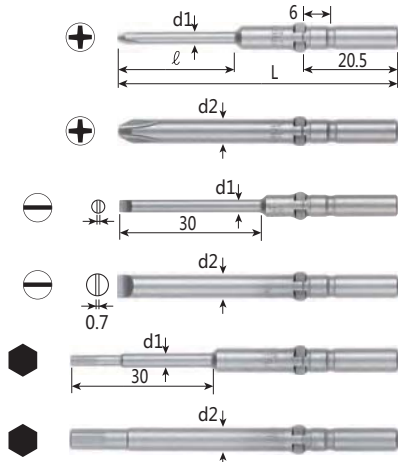

尺寸 刀头×总长 L (mm)	ℓ	轴径 d1	轴径 d2 (mm)	内箱 (支)	外箱 (支)	JAN (4907587)
⊕ 00 × 2 × 60	20	2.0	—	10	100	332806
⊕ 0 × 2.5 × 60	25	2.5	—	10	100	332813
⊕ 1 × 3 × 60	30	3.0	—	10	100	332820
⊕ 1 × 3 × 30 × 80	30	3.0	—	10	100	606099
⊕ 1 × 5 × 60	—	—	5.0	10	100	332837
⊕ 2 × 5 × 60	—	—	5.0	10	100	332844
80	—	—	5.0	10	100	606211
100	—	—	5.0	10	100	606228
120	—	—	5.0	10	100	606235
150	—	—	5.0	10	100	606242
⊖ 3 × 0.4 × 60	—	3.0	—	10	100	333322
⊖ 4 × 0.6 × 60	—	4.0	—	10	100	333339
⊖ 5 × 0.7 × 60	—	—	5.0	10	100	333346
对边 2 × 3 × 70	—	3.0	—	10	100	333353
对边 2.5 × 3 × 70	—	3.0	—	10	100	333360
对边 3 × 4 × 70	—	4.0	—	10	100	333377
对边 4 × 5 × 70	—	—	5.0	10	100	333384

φ 5 mm

No. D76 梅花批头

- 专用于紧固安装硬盘等产品的精密小螺丝。
- 严格按照螺丝规格进行高精度加工的刀头。



尺寸 刀头×总长 (mm)	mm	轴径 d1	内箱 (mm)	外箱 (支)	JAN (4907587)
T5 × 60	1.37	2.0	10	100	064059
T6 × 60	1.65	2.5	10	100	064066
T7 × 60	1.97	2.5	10	100	064073
T8 × 60	2.3	3.0	10	100	064080
T9 × 60	2.48	3.0	10	100	064097
T10 × 60	2.72	3.0	10	100	064103
T15 × 60	3.26	4.0	10	100	064110
T20 × 60	3.84	—	10	100	064127
T25 × 60	4.4	—	10	100	064134

TORX®为美国浩明公司知识产权LLC的注册商标。
威赛尔是美国浩明公司知识产权LLC的正式授权方。

▲ 请咨询具体交货日期。

One point

梅花工具的特点



基本形状由6个耳垂状曲线构成。
与六角头相比，力驱动效率更高，
能够准确地传递力以及避免卡死。

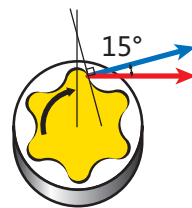

梅花形
驱动角度较小，
便于力的传递。

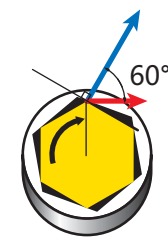

六角
驱动角度较大，力容易向其他方向分散，
因此需要更大的受阻力。

← 驱动力矩
← 受阻力

防盗螺钉、梅花螺钉
(防拆卸螺丝)



在螺丝孔的中央凹陷部分形成“突起”，
确保普通的梅花螺丝刀或一字螺丝刀无法插入
螺丝孔内。防盗梅花螺钉主要用于通讯仪器
或计算机等“因产品设计和需要，严禁
拆解”的部分。

TORX®为美国浩明公司知识产权LLC的注册商标。
威赛尔是美国浩明公司知识产权LLC的正式授权方。



No. B34 批头

- 专用于紧固安装各种小螺丝以及薄板自攻螺丝。
- 严格按照螺丝规格进行高精度加工的刀头。

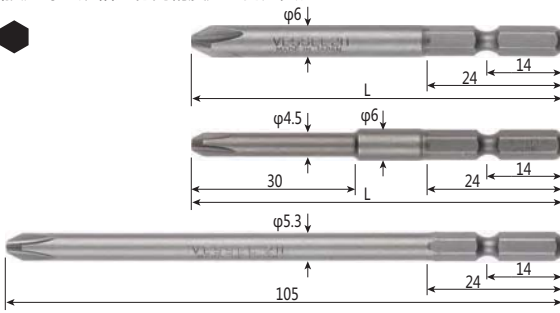

尺寸 刀头×总长 L (mm)	热处理分类	内箱 (支)	外箱 (支)	JAN (4907587)
① × 70	X	10	100	325402
70	H	10	100	325419
100	X	10	100	325426
100	H	10	100	325433
150	H	10	100	325457
① × 4 × 70	H	10	100	325563
① × 53 × 105	H	10	100	325518
120	X	10	100	325525
120	H	10	100	325532
125	X	10	100	325549
+ 2 × 70	H	10	100	325617
100	H	10	100	325631
120	H	10	100	325655
150	H	10	100	325679
200	H	10	100	325693
② × 45 × 70	H	10	100	325785
② × 53 × 105	H	10	100	325716
120	H	10	100	325730
对边 2 × 70	H	10	100	325808
2.5 × 70	H	10	100	325815
3 × 70	H	10	100	325822
4 × 70	H	10	100	325839
5 × 70	H	10	100	325846

No. N 梅花批头

- 专用于紧固安装硬盘等产品的精密小螺丝。
- 严格按照螺丝规格进行高精度加工的刀头。

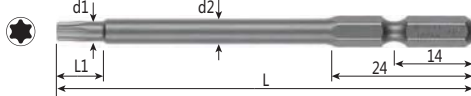

尺寸 刀头×总长 L (mm)	轴径 d1	刀头长度 L1	轴径 d2 (mm)	内箱 (支)	JAN (4907587)	
T5 × 75	1.37	1.67	6.5	4.0	10	063489
100 ▲	1.37	1.67	6.5	4.0	10	063496
T6 × 75	1.65	1.95	6.5	4.0	10	063502
100	1.65	1.95	6.5	4.0	10	063519
T8 × 75	2.3	2.60	7.0	4.5	10	063526
100	2.3	2.60	7.0	4.5	10	063533
T10 × 75	2.72	3.02	7.5	4.5	10	063540
100	2.72	3.02	7.5	4.5	10	063557
T15 × 75	3.26	3.56	7.5	4.5	10	063564
100	3.26	3.56	7.5	4.5	10	063571
T20 × 75	3.84	4.14	7.5	5.0	10	063588
100	3.84	4.14	7.5	5.0	10	063595
T25 × 75	4.4	4.70	8.0	5.0	10	063601
100	4.4	4.70	8.0	5.0	10	063618
T27 × 75	4.96	5.26	8.0	5.5	10	063625
100	4.96	5.26	8.0	5.5	10	063632

TORX®为美国浩明公司知识产权LLC的注册商标。
威赛尔是美国浩明公司知识产权LLC的正式授权方。

▲请咨询具体交货日期。

No. N 防盗梅花批头 (防拆卸螺丝)

- 专用于紧固安装硬盘等产品的精密小螺丝。
- 严格按照螺丝规格进行高精度加工的刀头。
- 圆形中空形状应对防拆卸螺丝。

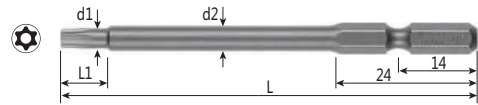

尺寸 刀头×总长 L (mm)	轴径 d1	刀头长度 L1	轴径 d2 (mm)	内箱 (支)	JAN (4907587)	
T10H × 75	2.72	3.02	7.5	4.5	10	062420
100	2.72	3.02	7.5	4.5	10	062437
T15H × 75	3.26	3.56	7.5	4.5	10	062444
100	3.26	3.56	7.5	4.5	10	062451
T20H × 75	3.84	4.14	7.5	5.0	10	062468
100	3.84	4.14	7.5	5.0	10	062475
T25H × 75	4.4	4.70	8.0	5.0	10	062482
100	4.4	4.70	8.0	5.0	10	062499

TORX®为美国浩明公司知识产权LLC的注册商标。
威赛尔是美国浩明公司知识产权LLC的正式授权方。

No. B44 套筒批头

- 专用于紧固安装电力产品以及和六角头的自攻螺丝等。

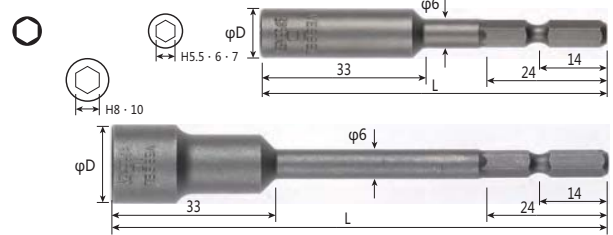

尺寸 刀头×总长 L (mm)	φD	下孔深度 (mm)	内箱 (支)	外箱 (支)	JAN (4907587)
对边 5.5 × 70	9	25	10	250	326300
100	9	25	10	250	326317
6 × 70	10	25	10	200	326324
100	10	25	10	200	326331
7 × 70	11	25	10	200	326348
100	11	25	10	150	326355
8 × 70	13	25	10	200	326362
100	13	25	10	150	326379
10 × 100	16	25	10	100	326393

HAND TOOLS



No. A7 批头

●可进入狭窄位置的细轴规格批头。



尺寸 刀头×总长 L (mm)	热处理分类	内箱 (支)	外箱 (支)	JAN (4907587)
⊕ 0× 36	H	10	100	320001
100	H	10	100	320025
⊕ 1× 100	H	10	100	320056

BITS & SOCKETS



No. A9 批头

●可进入狭窄位置的细轴规格批头。



尺寸 刀头×总长 L (mm)	热处理分类	内箱 (支)	外箱 (支)	JAN (4907587)
⊕ 1× 40	H	10	100	320100
70	H	10	100	320117
⊕ 2× 40	H	10	100	320124
70	H	10	100	320131

ELECTRIC TOOLS



承接各大厂商的螺丝紧固机器人专用批头订单后定制生产。除下列规格产品外，同样承接定制产品。详细内容敬请咨询。

No. D61 螺丝紧固机器人专用批头 (准标准品)

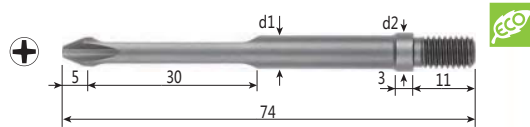

尺寸 刀头×总长 (mm)	轴径 d1	轴径 d2	(mm)	
⊕ 2×74-M5 P0.8	5.0	6.0	-	-
⊕ 2×74-M6 P1.0	6.0	7.0	-	-

AIR TOOLS

STATIC SOLUTIONS

No. D62 螺丝紧固机器人专用批头 (准标准品)

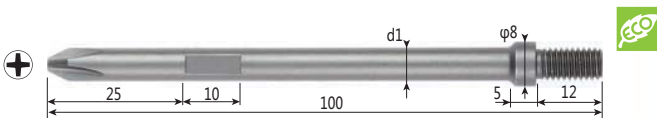

尺寸 刀头×总长 (mm)	轴径 d1	轴径 d2	(mm)	
⊕ 2×100-M6 P1.0	6.0	-	-	-

One point

关于定制批头

如果标准规格产品没有配备与作业相匹配的批头，我们可根据您的要求规格另行定制。除变更总长尺寸以及热处理硬度外，还可以根据自动装配设备的前端形状制作特殊螺丝，或者制作专用于试生产阶段的特殊螺丝。



自动装配设备用批头

专用于以微米为单位运行的机器人，要求高精度的加工。

定制批头数据库

利用计算机管理的体系。

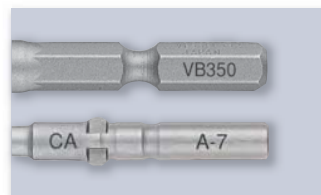

镭射光标记

可在批头上直接打印必要的信息。



全新的金属材料

不易生锈的不锈钢材质批头和特殊涂层等，致力于适应使用环境的新型材料以及表面处理。

●自动工具用批头 制作要求实例

刀头形状

一字 十字 英制十字 米字 梅花形 防盗梅花形 六角 四角

刀头形状、尺寸 A×B: 扳手卡口的尺寸 M: 螺纹牙的直径

扳手卡口的厚度 P: 螺纹部分的螺距

L2: 扳手卡口之前的长度 直径 L1: 螺纹部分的长度 L: 总长度

要求硬度	指定 · 标准	样本螺丝	有 · 无
尺寸公差	指定 · 标准	正式图纸	有 · 无
表面处理	黑色镀层 喷丸处理	数量	

●定制批头的概要

安排制作 制作至少10支单位试做及测试用批头。制造数量越多单价越低，因此如果您是在生产线在使用，最好是一次性定量多的话划算。

产品交付 普通产品计划将在订单之日起第21天出厂。梅花及自动工具用批头（带螺纹）计划将在订单之日起第25天出厂。

※根据产品形状的不同，模具加工或制造夹具等需要耗费一定的天数。※敬请联络咨询具体的交付日期。

 对边 6.35 mm

No. HA 批头连接杆

●C型弹簧固定批头。●不会有铁屑。



尺寸 刀头×总长 (mm)	内箱 (支)	外箱 (支)	JAN (4907587)
对边 6.3× 75	10	100	334008

 对边 6.35 mm

No. HB 批头连接杆

●C型弹簧固定批头。●不会有铁屑。

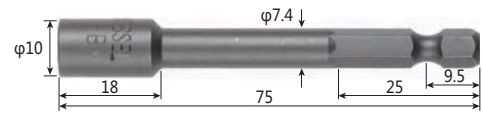

尺寸 刀头×总长 (mm)	内箱 (支)	外箱 (支)	JAN (4907587)
对边 6.3× 75	10	100	334015

No. HAM 磁性批头连接杆

●强力磁铁吸附固定批头。



尺寸 刀头×总长 (mm)	内箱 (支)	外箱 (支)	JAN (4907587)
对边 6.3× 75	10	100	334022

No. HBM 带磁性批头连接杆

●强力磁铁吸附固定批头。



尺寸 刀头×总长 (mm)	内箱 (支)	外箱 (支)	JAN (4907587)
对边 6.3× 75	10	100	334039

No. HD-71×45 批头连接杆

●插入半月形插口的精密批头后可用于小型电动螺丝刀。

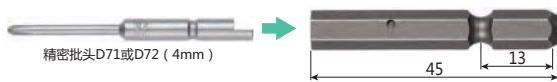

尺寸 总长 (mm)	内箱 (支)	外箱 (支)	JAN (4907587)
45	10	100	358646

※精密批头需另行购买。

One point

精密批头可在充电螺丝刀上使用

可安装D71/D72 (4mm)
批头的批头套筒。

No. HD-71×45

(6.35mm)



对边 6.35 mm

No. B33 短批头

•可安装在批头连接杆上使用。

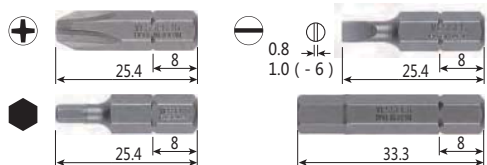

尺寸 刀头×总长 (mm)	热处理分类	内箱 (支)	外箱 (支)	JAN (4907587)
⊕ 1× 25.4	H	10	100	325006
⊕ 2× 25.4	H	10	100	325013
⊕ 3× 25.4	G	10	100	325020
⊖ 4× 25.4	G	10	100	325037
⊖ 6× 25.4	G	10	100	325044
对边 2× 25.4	H	10	100	325105
2.5× 25.4	H	10	100	325112
3× 25.4	H	10	100	325129
4× 33.3	H	10	100	325136
5× 33.3	H	10	100	325143
6× 33.3	H	10	100	325150

型号No.	数量	包装内容	内箱 (套)	外箱 (套)	JAN (4907587)
B33 螺丝刀批头	各1支	⊕1, ⊕2, ⊕3, ⊖4, ⊖6×25.4 带底座	1	10	325099
B33 六角批头	各1支	对边 2, 2.5, 3×25.4 对边 4, 5, 6×33.3 带底座	1	10	335197

No. A4 梅花批头

•可安装在批头连接杆上使用。



尺寸 刀头No.	mm	总长 (mm)	内箱 (支)	JAN (4907587)
T6	1.65	25.4	10	063359
T8	2.3	25.4	10	063366
T10	2.72	25.4	10	063373
T15	3.26	25.4	10	063380
T20	3.84	25.4	10	063397
T25	4.4	25.4	10	063403
T27	4.96	25.4	10	063410
T30	5.49	25.4	10	063427
T40	6.6	25.4	10	063434

TORX®为美国浩明公司知识产权LLC的注册商标。
威赛尔是美国浩明公司知识产权LLC的正式授权方。

HAND TOOLS

BITS & SOCKETS

ELECTRIC TOOLS

AIR TOOLS

STATIC SOLUTIONS

One point

批头连接杆



短批头可用于各种电动，气动工具。
可直接在电动，气动工具上更换的可替换式批头工具。

对边 6.35 mm

No. C50 冲击螺丝刀专用批头



尺寸 刀头×总长 (mm)	热处理分类	内箱 (支)	JAN (4907587)
⊕ 1× 125	G	10	330000
⊕ 2× 125	G	10	330017
⊕ 3× 125	G	10	330024
⊖ 5× 125	G	10	330031
⊖ 6× 125	G	10	330048
⊖ 7× 125	G	10	330055

适用工具型号

No.2300
No.2600A
No.230001
No.260002

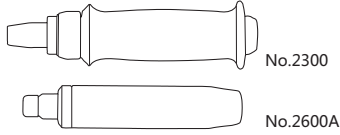

型号No.	数量	包装内容	内箱 (套)	JAN (4907587)
2300 · 2600A 批头套装	各1支	C50 ⊕1, ⊕2, ⊕3, ⊖5, ⊖6, ⊖7×125mm	1	330093

对边 8 mm

No. C51 冲击螺丝刀专用批头

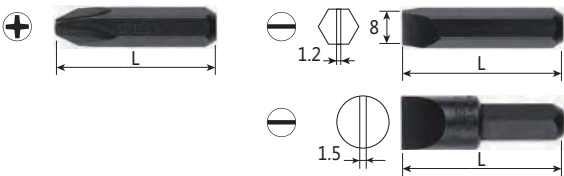

尺寸 刀头×总长 L (mm)	热处理分类	内箱 (支)	外箱 (支)	JAN (4907587)
⊕ 2× 36	G	10	250	330109
80	G	10	250	330116
⊕ 3× 36	E	10	250	330123
80	E	10	250	330130
⊕ 4× 36	E	10	250	330147
⊖ 8× 36	E	10	250	330154
80	E	10	250	330161
⊖ 10× 36	E	10	250	330178
80	E	10	200	330185
⊖ 12× 36	E	10	200	330192

适用工具型号

No.2500
No.240001
No.250001



型号No.	数量	包装内容	内箱 (套)	外箱 (套)	JAN (4907587)
2500 批头套装	各1支	C51 ⊕2, ⊕3, ⊕4, ⊖10×36mm	1	50	330208

9.5 mm 冲击扳手专用附件

No. S6 梅花套筒

●SQ9.5mm冲击扳手专用梅花套筒。



尺寸 刀头×总长 L (mm)	mm	轴径 d1 (mm)	JAN (4907587)
T30× 75	▲ 5.49	5.79	— 064202
T40× 75	▲ 6.6	6.9	— 064219
T45× 75	▲ 7.77	8.0	— 064226
T50× 75	▲ 8.79	10.0	— 064233

TORX®为美国浩明公司知识产权LLC的注册商标。威赛尔是美国浩明公司知识产权LLC的正式授权方。

▲请咨询产品具体的交付日期。

12.7 mm 冲击扳手专用附件

No. S8 梅花套筒

●SQ12.7mm冲击扳手专用梅花套筒。



尺寸 刀头×总长 L (mm)	mm	轴径 d1 (mm)	JAN (4907587)
T40× 75	▲ 6.6	6.9	— 064240
T45× 75	▲ 7.77	8.0	— 064257
T50× 75	▲ 8.79	9.09	— 064264

TORX®为美国浩明公司知识产权LLC的注册商标。威赛尔是美国浩明公司知识产权LLC的正式授权方。

▲请咨询产品具体的交付日期。